

# GHOST XL

## Quick Guide

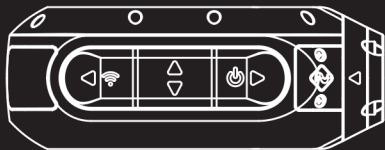

Thank you for purchasing the Drift Ghost XL

## **CUSTOMER SUPPORT**

Check our official website for firmware updates, customer support, and info on all our products.

**<https://driftinnovation.com/>**

If you have any suggestions, comments or concerns; please contact our customer support team at:

**[support@driftinnovation.com](mailto:support@driftinnovation.com)**

## **WARRANTY**

Warranty does not apply if the product is damaged due to physical abuse, mishandling, accident, fire, frostbite, water damage, negligence or failure to follow the supplied operating instructions. For more information on warranty, see:

**<https://driftinnovation.com/warranty>**

- 3-4 PACKAGE CONTENTS | ABOUT YOUR CAMERA
- 5-6 INITIAL SETUP | GETTING STARTED
- 7-10 MODE SELECTION & SETTINGS
- 11 MOUNTING THE CAMERA
- 12-17 FEATURE OVERVIEW
- 18-19 ACCESSORY GUIDE
- 20 Wi-Fi & FIRMWARE
- 21 CONNECTING YOUR CAMERA
- 22-23 SPECIFICATIONS
- 24-26 DISCLOSURES

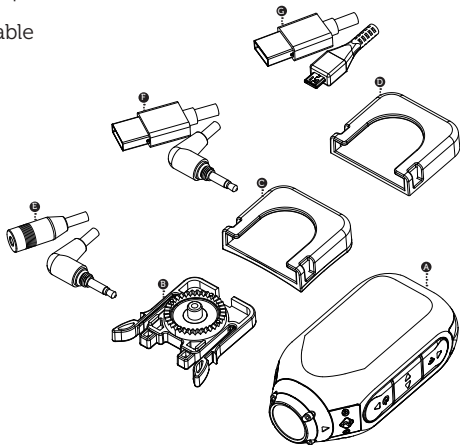

# PACKAGE CONTENTS

- A Ghost XL
- B Universal Clip
- C Curved Adhesive Mount
- D Flat Adhesive Mount
- E TRS-Audio Adaptor Cable
- F TRS-Power Cable
- G USB Cable



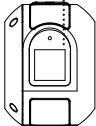
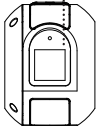
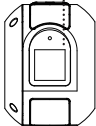
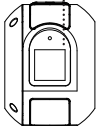
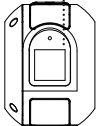
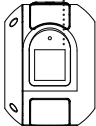
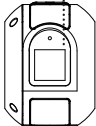
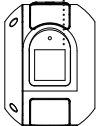

# ABOUT YOUR CAMERA

- A  Rear Button
- B  Middle Button
- C  Front Button
- D Status LED
- E  Rear Screen
- F  Microphone
- G  5 PIN Micro USB Port
- H  Micro SD Card Slot
- I  External Mic/Power Connector
- J  External Mic/Power Connector
- K  Rotating Lens
- L  Memory Card and USB Door

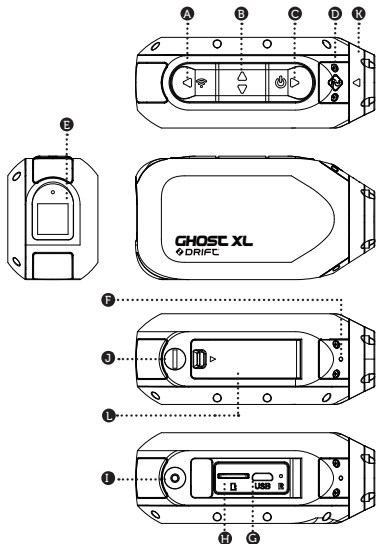

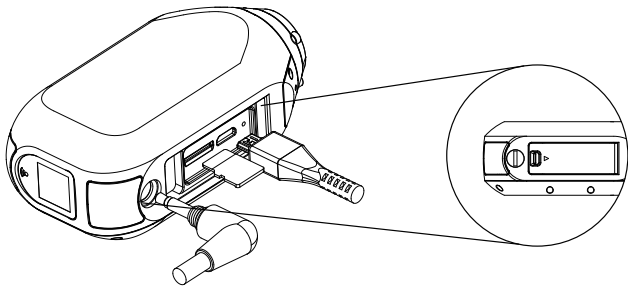

# INITIAL SETUP

1. Open the Memory Card and USB door.
2. Insert a Class 10 or higher microSD/HC/XC card (up to 128GB). Format before first usage!
3. Connect the camera via a micro USB cable to a powered USB port, and charge the battery for 5 hours before first use.
4. Close the Memory card and USB door, and ensure that the latch is secured. You are ready to go!



## POWER ON/OFF

1. Press and hold the  button to power on.
2. The Rear Screen will power on, showing the welcome display.
3. The camera is now ready to record video or take photos.
4. Current camera mode is indicated by the colour of the Status LED and Rear Screen, along with the icon in the top left of the Rear Screen.
5. To power off, press and hold the  button for 3 seconds.

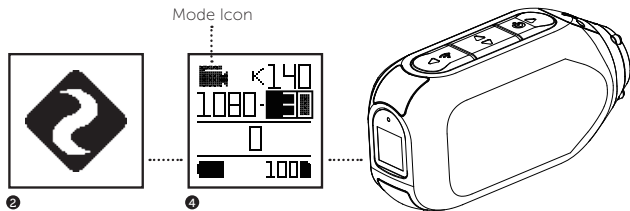



## MODE NAVIGATION

To change the current camera recording mode, press the  button; changing between Video, Photo, Timelapse, Photoburst, and General Settings modes.

## MODE SETTINGS

To change the settings of the current mode press the  button, this will move the highlight block from the mode icon onto each setting in turn.

## VIDEO MODE

(Green LED) Press the  button to start recording. The Status LED and LCD backlight will flash red to indicate recording. Press the  button again to stop recording.

## VIDEO SETTINGS

- Resolution
- Frame Rate



## PHOTO MODE

(Yellow LED) The camera will capture still images when the  button is pressed, and the status LED and LCD screen will flash red each time a photo is captured.

## PHOTO SETTINGS

- Resolution

## TIMELAPSE MODE

(Purple LED) Press the  button to capture a series of still images at a specified rate. The Status LED and LCD screen will flash red each time an image is captured. To stop recording, press the  button once more.

## TIMELAPSE SETTINGS

- Resolution
- Timelapse Interval



## PHOTOBURST MODE

(Cyan LED) The camera will capture a burst of still images for an allotted duration and at a specified rate, when the  button is pressed. For best results, use a memory card with the highest possible data rate.

## PHOTOBURST SETTINGS

- Resolution
- Burst Duration
- Capture Rate

## GENERAL SETTINGS

(Red LED) Press the  button to scroll through the available settings, press and hold the  button to scroll backwards the Settings. and press  to cycle through the options of a highlighted setting.

# MODE SELECTION & SETTINGS

---

● Dash Cam	ON/OFF
● Dash Cam Interval	10s/30s/1min/2mins/5mins
● Event Detection	ON/OFF
● Video Tagging	ON/OFF
● Tagging Interval	10s/30s/1min/2mins/5mins/10mins
● Wi-Fi	ON/OFF
● BT	ON/OFF
● RC	Paired/Unpaired
● FOV	140/115/90
● Exposure	+2/+1/0/-1/-2
● Self Timer	OFF/3s/5s/10s
● Bit Rate	High/Mid/Low
● Filter	Normal/Vivid/Low Light
● ISO	Auto/100/200/400/800
● Mic Sensitivity	0/1/2/3/4/5
● Speaker Volume	OFF/Low/Mid/High
● Indicator LED	ON/OFF
● Vibrate Indication	ON/OFF
● Default Startup Mode	Resume/Video/Photo/Timelapse/ Burst

- Camera Off Never/2mins/5mins/10mins/20mins
- THM Files ON/OFF
  
- Time and Date
- Date Stamp ON/OFF
- Instant On ON/OFF
- Clone Mode ON/OFF
- Clone Group 0/1/2/3/4/5
- Video-Lapse ON/OFF
- Video-Lapse Interval 0.5s/1s/2s/5s/10s/30s
- Language EN/DE/FR/IT/ES/CN
  
- Restore Default
- Format SD Card
- Serial Number
- Firmware Version

# MOUNTING THE CAMERA

1. Attach the Universal Clip to the camera in any orientation as needed – first position the clip in the desired orientation, then secure by rotating the screw base by hand.
2. Slide the Universal Clip into your chosen mount, ensuring that it 'clicks' into place. **\*Double check it has been fully inserted by pushing out the clips.**
3. Align your shot. Rotate the lens by hand until the screen is oriented correctly. Use the lens marker as an 'up' reference.

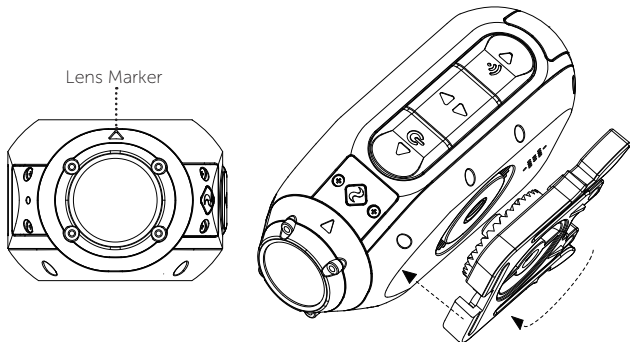



## DASH CAM MODE

How Does Dash Cam Mode Work?



Dash Cam Mode allows your Ghost XL to record in a continuous loop. This means that when the memory card becomes full, the camera will record over the oldest footage. If an incident occurs, the Ghost XL Event Detection feature will protect this footage, to prevent it from being overwritten.



In Dash Cam Mode the Ghost XL will power on automatically when it detects a power supply. Connect the camera to a car or motorcycle power supply, and the camera will turn on and start recording when the ignition is turned on. When the ignition is turned off, the camera will save the footage and then power off instantly.

The interval setting is the duration of the loops that the Ghost XL will record. For example, if you select a 2m interval and record for 20 minutes, you'll find 10 videos saved on your memory card, each two minutes long.

-Press the  button to scroll through the modes and navigate to the settings menu.

# FEATURE OVERVIEW

-Press the  button to scroll through the menu, until you reach the 'Dash Cam' option. Press the  button to toggle Dash Cam Mode On/Off.

-Press the  button to scroll to the next option in the menu, 'Dash Cam Interval'. Press  button to scroll through the available options.

Dash Cam Mode can also be toggled On/Off by pressing and holding the  button when camera is in Video mode.

Event Detection can be toggled On/Off in the settings menu if you prefer to protect your videos manually.

## WATERPROOF POWER CONNECTION

The Ghost XL can be connected to a car or motorcycle power supply for hands-free operation in Dash Cam Mode via the included 3.5mm Power cable.

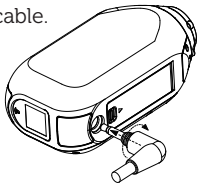

## Video-Lapse Mode

Captures a fast-motion video of your trip, allowing you to share a condensed record of your journey. When enabled, video lapse mode will automatically stitch together a timelapse video and save it to your memory card, with no editing required. Simply turn on Video-Lapse mode in the settings menu, select a Video-Lapse Interval, and navigate to Video mode.

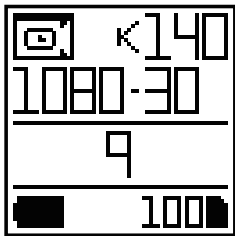

On the video mode screen a Video-lapse icon will indicate that the mode is enabled. Press the  button to start recording, and press the  button again to stop the Video-Lapse recording.

**Note:** The Video-Lapse interval indicates how many frames

per second are captured. A longer interval will result in a faster playback speed, and a shorter interval will result in a slower playback speed.

## VIDEO TAGGING



Video tagging mode can be enabled in the Ghost XL settings menu. When activated, this feature allows the camera to continuously record video, but only save to the memory card when important footage is “Tagged”.

A ‘Tagging Interval’ can be selected in the settings menu, and this will determine the duration of the videos recorded. For example, if a 30s interval is selected and the user presses the  button the last 30s of video will be saved to the memory card. The camera will then continue to record for a further 30s, giving a total video duration of 1 min.

The Video Tagging feature requires a class 10 micro SD card with 4GB of free space to function correctly. Please note that video tagging mode cannot be enabled together with Dash Cam Mode.

## CLONE MODE

Link two or more Ghost XL, Ghost X or Ghost 4K cameras into a single network wirelessly controlled by one master camera. To set up clone mode:

- Navigate to the 'Clone Mode' option in the settings menu, and press the  button to select.
- Select the 'master' option, and press the  button to select. The master camera is now set up.
- On a second camera repeat the above, selecting the 'slave' option.
- Repeat for each additional slave camera.
- The master camera can now be used to wirelessly start and stop recordings, change settings and change modes on the entire group of cameras.

## **INSTANT ON MODE**

Enabling Instant On Mode allows the camera to turn on, and immediately start recording with a single press of the  button.

## **BIT RATE**

Users can choose to keep the normal compression used by the H.264 codec, or if they prefer, allow a higher flow of data for preserving more of the original recording. This will result in a bigger file size.

## **FILTER**

Quickly tailor your cameras settings to the recording conditions with filters. Choose between Normal / Vivid / Low Light.

## BT REMOTE CONTROL (Compatible with Ghost 4K & Ghost XL)

The Drift BT Remote places intuitive control at your fingertips. Easily attached to a wrist or pack, the BT remote Control clearly communicates your camera's current status using Drift's innovative color system. Use it to stop or start recording, Initiate video tagging or easily switch between Video, Photo, Timelapse and Photoburst modes. All with the touch of a finger.

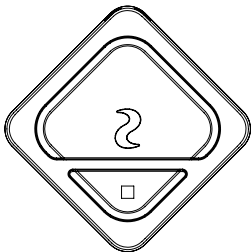

## SUCTION CUP MOUNT

The perfect accessory for mounting your Ghost XL to any non-porous flat surface. Ideal for use on car windshields or bodywork, the Suction Cup makes it simple to turn, tilt, and rotate your camera 360°.

## PIVOT MOUNT

Mountable anywhere at nearly any angle, the Drift Pivot Mount is your tool to capture the moment from any point of view you can imagine. Includes flat and curved adhesives, and can be used together with any other Drift mount.

## HANDLEBAR MOUNT

The Drift handlebar mount is the perfect accessory for riders, whatever your discipline. Compatible with bars between 19mm and 36mm, and capable of pivoting more than 180 degrees, the handlebar mount opens up almost any angle for your action video.

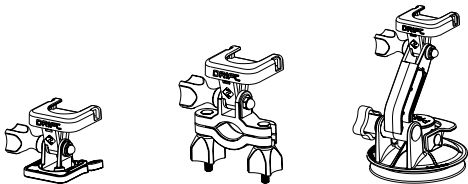



To turn on your Ghost XL Wi-Fi, simply press and hold the  button. The LCD screen will show a Wi-Fi icon when the Wi-Fi is enabled.

Wi-Fi can also be turned on via the cameras settings menu, where you'll also find an option to permanently switch the Wi-Fi network on.

## DOWNLOAD THE DRIFT LIFE APP

Setup your shot, capture, playback, edit and live stream on your mobile device.



Download the latest firmware from the Drift website and copy the Ghost\_XL.bin file into the root of a formatted micro SD card. Insert the micro SD card into the camera and power on. The camera screen will display 'Firmware Updating' as the update is installed. Once complete, the camera will power down.

## CONNECTING TO A PC

1. Connect the camera using the USB cable (provided); the camera screen will show a USB icon.
2. The camera's folder may open automatically; if not, open using My Computer.
3. The camera should be recognised as a removable disk; double-click to open.
4. Open the DCIM folder to access your files.

## CONNECTING TO A MAC

1. Connect the camera using the USB cable (provided); the camera screen will show a USB icon.
2. The camera's folder may open automatically; if not, open using Finder.
3. The camera should be recognised as an external device; double-click to open.
4. Open the DCIM folder to access your files.

# SPECIFICATIONS

1080P (1920 X 1080 16:9)	@ 25, 30FPS, HDR Mode
960P (1280 X 960 4:3)	@ 25, 30FPS
720P (1280 X 720 16:9)	@ 25, 30, 48, 50, 60FPS
WVGA (848 X 480 16:9)	@ 25, 30,50, 60FPS
File Format:	.MP4 (H.264 Codec)
Sensor Type:	CMOS
Field-of-view (diagonal):	90 / 115 / 140°
Lens Focal Range:	0.5m to infinity
Lens Rotation:	300°
Photo mode:	4 / 8 / 12 megapixels
Exposure:	Auto / Step Manual (Advanced users)
LCD Screen:	Colour Dot Matrix Backlit LCD
Microphones:	Mono Microphone
Wi-Fi:	2.4G
Bluetooth Remote Control:	Compatible
Memory Capacity:	Micro SD, SDHC, SDXC memory cards up to 128GB
Inputs:	Micro USB Port, AUX Jack for external power and Mic

# SPECIFICATIONS

---

Connectivity:	USB Plug And Play, Micro USB 5 pin
Compatibility:	Windows XP and up / Mac OS 10.2 and up
Power:	3000 mAH internal battery.
Dimensions:	47(W)* 92(L)*35(D) mm
Weight:	127g

## **FCC Information**

This device complies with Part 15 of the FCC Rules.

Operation is subject to the following two conditions:

- (1) this device may not cause harmful interference, and
- (2) this device must accept interference received, including interference that may cause undesired operation.

## **WARNING**

Changes or modifications to this unit not expressly approved by the party responsible for compliance could void the user's authority to operate the equipment.

The equipment has been tested and found to comply with the limits for a Class B digital device, pursuant to Part 15 of the FCC Rules. These limits are designed to provide reasonable protection against harmful interference in a residential installation. This equipment generates, uses, and can radiate radio frequency energy and, if not installed and used in accordance with the instructions, may cause harmful interference to radio communications. However, there is no guarantee that interference will not occur in a particular installation. If

this equipment does cause harmful interference to radio or television reception, which can be determined by powering the equipment on and off, the user is encouraged to try to correct the interference by one or more of the following measures:

Reorient or relocate the receiving antenna;

Increase the separation between the equipment and the receiver;

Connect the equipment into an outlet on a circuit different from that which the receiver is connected;

Consult the dealer or an experienced radio / TV technician for help.

This device complies with Industry Canada license-exempt RSS standard(s).

Operation is subject to the following two conditions:

- (1) this device may not cause interference, and
- (2) this device must accept any interference, including interference that may cause undesired operation of the device.

This Class [B] digital apparatus complies with Canadian ICES-003.

Son fonctionnement est soumis aux deux conditions suivantes:

- (1) cet appareil ne peut pas causer l'intervention, et

(2) cet appareil doit accepter de l'intervention, y compris l'intervention qui peut causer l'opération non désirée de.

Cet appareil numérique de la classe [B] est conforme à la norme NMB-003 du Canada.

Cet appareil s'accorde avec Industrie Canada licence-exempte RSS standard.

## **FCC RADIATION EXPOSURE**

This equipment complies with FCC radiation exposure limits set forth for an uncontrolled environment. This equipment should be installed and operated with minimum distance 20cm between the radiator & your body. This transmitter must not be co-located or operating in conjunction with any other antenna or transmitter.

## **MOTORCYCLE DISCLAIMER**

Interacting with the camera while riding could cause a crash and you or others may be seriously injured or killed.

- Keep your eyes and mind on the road;
- Avoid looking at the camera for too long;
- Stop the vehicle in a safe location before adjusting the camera.

Vielen Dank, dass Sie sich für die Drift Ghost XL Kamera entschieden haben.

### **Kundenservice**

Laden Sie das komplette Handbuch herunter und besuchen Sie unsere offizielle Webseite, um sich über Firmware-Updates, Kundensupport und Informationen zu allen unseren Produkten zu informieren.

**<https://driftinnovation.com/>**

Wenn Sie Vorschläge oder Kommentare haben, wenden Sie sich bitte an unseren Kundenservice:

**[support@driftinnovation.com](mailto:support@driftinnovation.com)**

### **Garantie**

Die Garantie greift nicht, wenn das Produkt aufgrund falscher Handhabung, eines Unfalls, eines Feuer- oder Wasserschadens oder aufgrund des nicht Beachtens der bereitgestellten Bedienungsanweisungen beschädigt wurde.

Weitere Informationen zur Garantie finden Sie unter:

**<https://driftinnovation.com/warranty>**



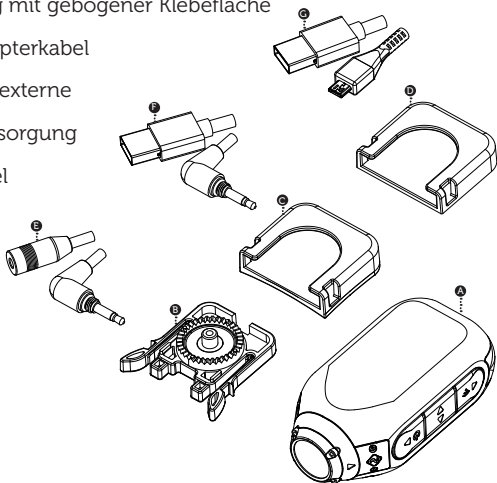

- 3-4 Lieferumfang | Über Ihre Kamera
- 5-6 Erste Schritte | Inbetriebnahme
- 7-10 Modusauswahl und Einstellungen
  - 11 Montieren der Kamera
- 12-18 Funktionsübersicht
- 19-21 Zubehörübersicht
  - 22 WLAN und Firmware-Update
  - 23 Verbinden der Kamera
- 24-25 Produktspezifikationen

- A Ghost XL Kamera
- B Drift Standard-Halterungsclip
- C Halterung mit gerader Klebefläche
- D Halterung mit gebogener Klebefläche
- E Audioadapterkabel
- F Kabel für externe Stromversorgung
- G USB-Kabel



# Über Ihre Kamera

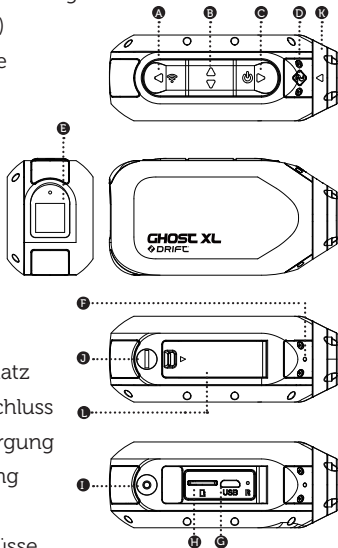

- A  Zurück-Taste (Einstellungen und WLAN-Aktivierung)
- B  Auf- und Ab-Taste (zum Auswählen)
- C  Weiter-Taste (Einschalten und Aufnehmen)
- D LED-Statusleuchte
- E Matrix-Bildschirm
- F Mikrofon
- G USB-Anschluss
- H MicroSD-Kartensteckplatz
- I Externes Mikrofon/Anschluss für externe Stromversorgung
- J Wasserdichte Abdeckung
- K Drehbare Linse
- L Abdeckung der Anschlüsse

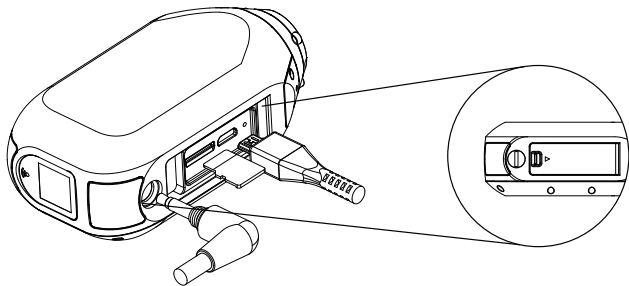

1. Öffnen Sie die Abdeckung der Anschlüsse.
2. Legen Sie eine MicroSD/HC/XC-Karte der Klasse 10 oder einer höheren Klasse (bis zu 128 GB) ein und formatieren Sie sie vor der ersten Benutzung in der Kamera.
3. Schließen Sie die Kamera über das USB-Kabel an das Ladegerät an und laden Sie sie vor der ersten Benutzung für mindestens 5 Stunden auf.
4. Schließen Sie die Abdeckung der Anschlüsse wieder und vergewissern Sie sich, dass diese richtig geschlossen ist. Jetzt können Sie Ihre Kamera benutzen.



## Ein- und Ausschalten

1. Drücken Sie die Taste  2 Sekunden lang, um die Kamera einzuschalten.
2. Der Matrix-Bildschirm wird aktiviert und das Startbild angezeigt.
3. Nun können Sie Videos oder Bilder mit der Kamera aufnehmen.
4. Der Kameramodus wird durch die Farbe der LED-Statusleuchte und des Matrix-Bildschirms angezeigt. Den Modus können Sie auch anhand des Symbols in der linken, oberen Ecke des Matrix-Bildschirms erkennen.
5. Drücken Sie die Taste  3 Sekunden lang, um die Kamera auszuschalten.

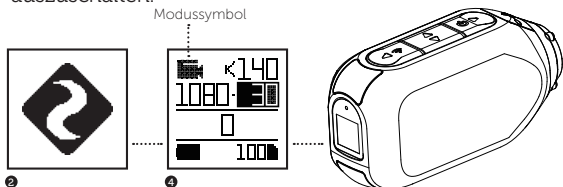



## Moduswechsel

Um den aktuellen Kameramodus zu ändern, drücken Sie die Taste , Sie können zwischen dem Modus für Video-, Foto-, Zeitraffer- und Serienbildaufnahme sowie allgemeine Einstellungen wechseln.

## Einstellungen

Um die Einstellungen des aktuellen Modus zu ändern, drücken Sie die Taste  und der Cursor bewegt sich nach unten, um den Menüpunkt zu markieren.

## Videomodus

(Grüne LED) Drücken Sie die Taste , um die Aufnahme zu starten. Die LED-Statusleuchte sowie die Hintergrundbeleuchtung des Matrix-Bildschirms blinken rot. Das bedeutet, dass die Kamera nun aufnimmt. Drücken Sie die Taste  erneut, um die Aufnahme zu beenden.

## Videoeinstellungen

- Auflösung
- Bildrate

## Fotomodus

(Gelbe LED) Jedes Mal, wenn Sie die Taste  drücken, nimmt die Kamera ein Foto auf. Dabei blinken die LED-Statusleuchte und Hintergrundbeleuchtung des Matrix-Bildschirms kurz rot auf.

## Fotoeinstellungen

- Auflösung

## Zeitrafferaufnahme

(Violette LED) Drücken Sie die Taste , um eine Serie von Fotos in einem bestimmten

Intervall aufzunehmen. Bei jeder Fotoaufnahme blinken die LED-Statusleuchte sowie die Hintergrundbeleuchtung des Matrix-Bildschirms rot. Drücken Sie die Taste  erneut, um die Aufnahme im Zeitraffermodus zu beenden.

## Zeitraffereinstellungen

- Auflösung
- Zeitrafferintervall

## Serienbildaufnahme



(Türkise LED) Wenn Sie die Taste  drücken, nimmt die Kamera je nach Einstellung eine Reihe von Bildern mit hoher Geschwindigkeit auf. Für den besten Effekt verwenden

Sie bitte eine Speicherkarte der Klasse 10 oder einer höheren Klasse.

## Serienbildeinstellungen

- Auflösung
- Aufnahmedauer
- Anzahl der Bilder

## Allgemeine Einstellungen

(Blaue LED) Drücken Sie die Taste , um durch alle verfügbaren Einstellungen zu scrollen. Halten Sie die Taste  gedrückt, um rückwärts zu scrollen. Drücken Sie die Taste , um die Einstellungen zu ändern.

Dash-Cam-Modus	ein/aus
Dash-Cam-Aufnahmeintervall	10 Sek/30 Sek/1 Min/2 Min/5 Min/10 Min
Ereigniserkennung	ein/aus
Video-Tagging-Modus	ein/aus
Video-Tagging-Intervall	10 Sek/30 Sek/1 Min/2 Min/5 Min
WLAN	ein/aus
Bluetooth	ein/aus
Kopplung der Fernbedienung	gekoppelt/nicht gekoppelt
Sichtfeldwinkel	140/115/90
Belichtung	+2/+ 1/0/-1/-2
Selbstausiöser	aus/3 Sek/5 Sek/10 Sek
Video-Bitrate	hoch/mittel/niedrig
Filter	normal/lebhaft/schwaches Licht
ISO	automatisch/100/200/400/800
Mikrofonempfindlichkeit	aus/1/2/3/4/5
Lautsprecherlautstärke	aus/niedrig/mittel/hoch
Statusleuchte	ein/aus
Vibrationserkennung	ein/aus
Standard-Startmodus	Fortsetzend/Video/Foto/ Zeitraffer/Serienbild



Ausschalten der Kamera	nie/2 Min/5 Min/10 Min/20 Min
THM-Datei	ein/aus
Datum und Uhrzeit	
Datumsanzeige	ein/aus
Sofortaufnahme	ein/aus
Klonmodus	ein/aus
Klongruppe	0/1/2/3/4/5
Zeitraffervideo	ein/aus
Zeitraffervideointervall	0,5 Sek/1 Sek/2 Sek/ 5 Sek/10 Sek/30 Sek
Sprache	EN/GE/FR/IT/ES/CN/RU
Zurücksetzen auf Werkseinstellungen	ein/aus
Formatieren der Speicherkarte	ein/aus
Seriennummer	
Firmware-Version	

# Montieren der Kamera

1. Befestigen Sie den Standard-Halterungsclip nach Bedarf in jeder beliebigen Ausrichtung an der Kamera. Positionieren Sie zuerst den Halterungsclip in der gewünschten Ausrichtung an dem Gewinde und drehen Sie dann die Halterung per Hand fest.
2. Schieben Sie den Halterungsclip in Ihre ausgewählte Halterung und vergewissern Sie sich, dass dieser mit einem Klick einrastet. Überprüfen Sie den Halt, indem Sie den Clip versuchen herauszuschieben.
3. Richten Sie Ihre Bildaufnahme gerade aus. Drehen Sie die Linse per Hand, um den Aufnahmewinkel korrekt einzustellen. Die Markierung zeigt nach oben, wenn das Aufnahmebild horizontal ausgerichtet ist.

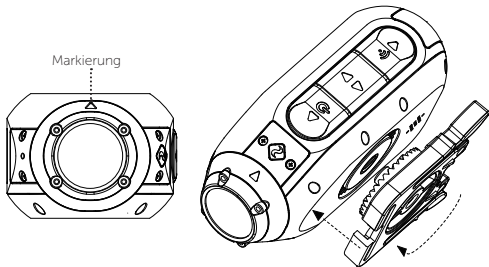





## Dash-Cam-Modus

Wie funktioniert der Dash-Cam-Modus?

Im Dash-Cam-Modus nimmt die Ghost XL fortlaufend auf. Das bedeutet, dass die ältesten Aufnahmen auf der Speicherkarte überschrieben werden, sobald diese voll ist. Falls ein Ereignis eintritt und die Funktion Ereigniserkennung aktiviert ist, wird die Aufnahme geschützt und nicht überschrieben.

Ghost XL schaltet sich automatisch ein, wenn sie im Dash-Cam-Modus und an eine Stromquelle des Autos oder Motorrads angeschlossen ist. Startet der Motor, so schaltet sie sich ein und beginnt aufzunehmen. Wird der Motor abgestellt, speichert die Kamera die Aufnahmen und schaltet sich umgehend aus.

Die Intervalleinstellung setzt die Dauer der einzelnen Aufnahmen, die die Ghost XL aufzeichnet, fest. Wenn Sie beispielsweise ein Intervall von 2 Minuten einstellen und insgesamt 20 Minuten aufnehmen, so werden 10 Videos mit einer Dauer von jeweils 2 Minuten auf der Speicherkarte gesichert.

- Drücken Sie die Taste , um den Modus zu wechseln und zu den Einstellungen zu gelangen.
- Drücken Sie die Taste , um durch das Menü zu scrollen, bis der Cursor in der Option „Dash-Cam“ ist.
- Drücken Sie die Taste , um zwischen Einschalten und Ausschalten der Funktion zu wechseln.
- Drücken Sie die Taste , um zur Option „Dash-Cam-Aufnahmeintervall“ im Menü zu gelangen und drücken Sie die Taste , um die Intervalllänge auszuwählen.

Sie können die Taste  auch im Videomodus für längere Zeit drücken, um den Dash-Cam-Modus schnell ein-oder auszuschalten.

In den allgemeinen Einstellungen können Sie die Funktion Ereigniserkennung ein- oder ausschalten, um Videos vor dem Löschen zu schützen.

## Wasserdichter Anschluss für externe Stromversorgung

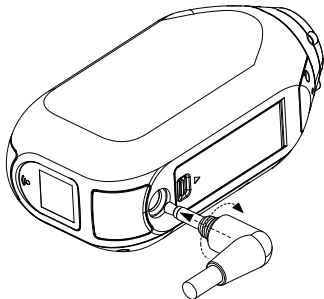

Über das mitgelieferte 3,5-Millimeter-Klinkenladekabel lässt sich die Ghost XL mit einer Stromquelle des Autos oder Motorrads verbinden, um freihändig im Dash-Cam-Modus aufzunehmen. Ghost XL ist auch dann noch wasserdicht, wenn sie mit dem Stromkabel für externe Stromversorgung verbunden ist.

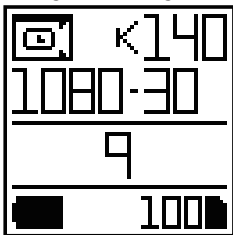

## Zeitraffervideomodus

Wenn der Modus aktiviert ist, wird ein Zeitraffervideo Ihres Ausfluges erstellt, das sich einfach mit anderen teilen lässt. Dabei werden die Zeitrafferaufnahmen automatisch zusammengefügt und auf der Speicherkarte ohne notwendiges Nachbearbeiten gesichert. Schalten Sie den Modus in den Einstellungen ein, wählen Sie die Intervalllänge und navigieren Sie zum Videomodus.



Auf dem Bildschirm des Videomodus zeigt ein Symbol an, dass der Zeitraffervideomodus aktiviert ist. Drücken Sie die Taste , um die Aufnahme zu starten und drücken Sie die Taste  erneut, um die Aufnahme zu beenden.

Hinweis: Das Zeitrafferintervall gibt an, wie viele Bilder pro

Sekunde gemacht werden. Ein längeres Intervall bedeutet eine höhere Wiedergabegeschwindigkeit, ein kürzeres Intervall bedeutet eine langsamere Wiedergabegeschwindigkeit.

## Video-Tagging-Modus

Der Video-Tagging-Modus lässt sich in den allgemeinen Einstellungen aktivieren. Dabei nimmt die Kamera kontinuierlich auf, ohne das Material zu speichern. Sobald ein wichtiges Ereignis eintritt, lässt sich die Aufnahme per Knopfdruck nachträglich sichern.



Das Video-Tagging-Intervall wird in den Einstellungen ausgewählt und legt die Dauer der gespeicherten Aufnahme fest. Wenn Sie beispielsweise das Intervall von 30 Sekunden einstellen und drücken die Taste , so werden die 30 Sekunden vor als auch nach dem Tastendruck und somit ein Video mit der Gesamtdauer von einer Minute gespeichert.

Für die Video-Tagging-Funktion ist eine MicroSD-Karte der Klasse 10 mit 4 GB freiem Speicherplatz erforderlich, damit sie korrekt ausgeführt werden kann. Bitte beachten Sie, dass die

Video-Tagging-Funktion nicht zusammen mit dem Dash-Cam-Modus aktiviert werden kann.

## Klonmodus



Verbinden Sie zwei oder mehr Drift Ghost-Kameras, einschließlich Ghost XL, Ghost X und Ghost 4K, drahtlos mit einem Netzwerk und verknüpfen Sie diese untereinander. Der Klonmodus wird wie folgt aktiviert.

- Bewegen Sie den Cursor im Einstellungsmenü auf die Option „Klonmodus“ und drücken Sie dann die Taste  zur Auswahl.
- Wählen Sie die Option „Master“ und drücken Sie die Taste  zur Bestätigung. Die Master-Kamera ist nun eingerichtet.
- Gehen Sie bei einer zweiten Kamera genauso vor, wählen Sie aber stattdessen die Option „Slave“ im Klonmodus und drücken Sie die Taste  zur Bestätigung. Nun ist die angeschlossene Kamera eingerichtet.
- Wiederholen Sie den obigen Schritt bei jeder weiteren Kamera.
- Über die Master-Kamera können nun kabellos Aufnahmen



auf allen angeschlossenen Kameras gestartet oder gestoppt, Einstellungen geändert oder der Modus gewechselt werden.

## **Sofortaufnahmemodus**

Ist der Sofortaufnahmemodus in den Einstellungen aktiviert, lässt sich die Ghost XL mit nur einem Knopfdruck auf die Taste  einschalten und sie beginnt sofort mit der Aufnahme. Wird die Taste  erneut gedrückt, speichert die Kamera die Aufnahme ab und schaltet sich sofort wieder aus.

## **Video-Bitrate**

Sie können die Aufnahme-Bitrate nach ihren Bedürfnissen auswählen. Die Bildschärfe der Videos mit großer Bitrate ist hoch, jedoch nehmen diese Dateien auch viel Speicherplatz ein.

## **Filter**

Je nach Lichtverhältnissen der Umgebung können Sie den passenden Filtereffekt wählen. Im Einstellungsmenü gibt es drei Modi: normal/lebhaft/schwaches Licht.

## Bluetooth-Fernbedienung (kompatibel mit Ghost 4K und Ghost XL)

Die Bluetooth-Fernbedienung von Drift bietet eine komfortable und intuitive Möglichkeit die Kamera zu steuern. Mit einem Armband am Handgelenk oder an der Kleidung befestigt, zeigt die Zwei-Wege-Fernbedienung über eine LED und die entsprechenden Farben den Status der Kamera auf einen Blick an. Sie können sie verwenden, um Aufnahmen zu starten oder zu stoppen, den Video-Tagging-Modus zu aktivieren oder um einfach zwischen dem Modus für Video-, Foto-, Zeitraffer- und Serienbildaufnahmen zu wechseln. Alles nur mit einem Knopfdruck.



## **Gelenkhalterung**

Diese Halterung lässt sich überall und in fast jedem Winkel befestigen und ist damit das perfekte Zubehör, um jedes Ereignis aus jeder erdenklichen Perspektive einzufangen. Im Lieferumfang sind eine flache und gebogene Klebehalterung enthalten und sie kann mit jeder anderen Drift-Halterung verwendet werden.

## **Halterung für die Lenkstange**

Diese Halterung ist das ideal Zubehör für Fahrrad- und Motorradfahrer. Sie eignet sich für Lenkstangen mit einem Durchmesser zwischen 19 und 36 Millimeter, lässt sich um mehr als 180 Grad drehen und ermöglicht so Aufnahmen aus verschiedenen Winkeln.

## **Saugnapfhalterung**

Diese Drift-Halterung ist ideal, um die Ghost XL auf jedem nicht-porösen Untergrund zu befestigen. Sie lässt sich beispielsweise

# Zubehörübersicht

an der Windschutzscheibe oder am Armaturenbrett im Auto befestigen und ermöglicht das Drehen der Kamera um 360 Grad.



Gelenkhalterung



Halteung für die Lenkstange

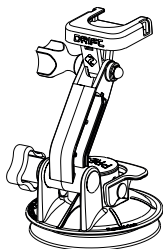

Saugnapfhalterung

Drücken Sie einfach die Taste , um das WLAN der Ghost XL einzuschalten. Der Bildschirm zeigt ein WLAN-Symbol an, wenn dieses aktiviert ist.

WLAN kann auch in den Einstellungen der Kamera aktiviert werden. Dort finden Sie die Option, das WLAN-Netzwerk permanent zu aktivieren.

Laden Sie Drift Life-App auf Ihr mobiles Gerät herunter. Verwenden Sie die App, um die Kamera zu steuern und einzustellen, die Inhalte wiederzugeben und zu verwalten und die Live-Video-Funktion der Kamera zu nutzen.



## Firmware-Update

Laden Sie die neueste Firmware auf der Drift-Webseite herunter und kopieren Sie die Datei Ghost\_XL.bin auf eine formatierte MicroSD-Speicherkarte. Stecken Sie die SD-Karte in die Kamera und schalten Sie das Gerät ein. Der Bildschirm zeigt automatisch an, dass ein Firmware-Update installiert wird. Nach dem Abschluss der Installation, schaltet sich die Kamera aus.

## **Mit dem Computer verbinden**

1. Verbinden Sie die Kamera über das mitgelieferte USB-Kabel mit dem Computer. Der Kamerabildschirm zeigt ein USB-Symbol an.
2. Der Kameraordner öffnet sich automatisch. Falls nicht, öffnen Sie den Ordner über „PC“ oder „Computer“.
3. Die Kamera sollte als Wechseldatenträger identifiziert werden. Mit einem Doppelklick wird dieser geöffnet.
4. Öffnen Sie den Ordner DCIM und Sie können Ihre Dateien sehen.

## **Verbinden mit dem MAC**

1. Verbinden Sie die Kamera über das mitgelieferte USB-Kabel mit dem Computer. Der Kamerabildschirm zeigt ein USB-Symbol an.
2. Der Kameraordner öffnet sich automatisch. Falls nicht, öffnen Sie den Ordner über den Finder.
3. Die Kamera sollte als Wechseldatenträger identifiziert werden. Mit einem Doppelklick wird dieser geöffnet.
4. Öffnen Sie den Ordner DCIM und Sie können Ihre Dateien sehen.

## Kameraspezifikationen

1080P (1920 X 1080 16:9)	@ 25,30 FPS, HDR Mode
960P (1280 X 960 4:3)	@ 25,30 FPS
720P (1280 X 720 16:9)	@ 25,30,48,50,60 FPS
WVGA (848 X 480 16:9)	@ 25,30,50,60 FPS
1080P (1920 X 1080 16:9)	@ 25,30 FPS, HDR Mode
960P (1280 X 960 4:3)	@ 25,30 FPS
720P (1280 X 720 16:9)	@ 25,30,48,50,60 FPS
WVGA (848 X 480 16:9)	@ 25,30,50,60 FPS
Dateiformat:	MP4 (H.264 Codec)
Sensor:	CMOS
Sichtfeldwinkel (diagonal):	90/115/140°
Fokussierbereich des Objektivs:	0,5 m bis unendlich
Drehbereich des Objektivs:	300 Grad
Fotoformat:	4/8/12 MP
Belichtung:	automatisch, manuell
LCD-Bildschirm:	farbiger Matrix-Bildschirm

# Produktspezifikationen

---

Mikrofon:	Mono-Mikrofon eingebaut
WLAN:	2,4G
Bluetooth:	eingebaut, kompatibel mit der Fernbedienung von Drift Ghost 4K
Speicherkarte:	Micro-SD, SDHC, SDXC, bis zu 128 GB (separat erhältlich)
Input:	Micro-USB-Anschluss, AUX-Anschluss für externe Stromversorgung und Mikrofon
Datenverbindung:	Micro-USB (5pin)
Kompatibel:	Windows XP oder höher/Mac OS 10.2 oder höher
Eingebauter Akku:	3000 mAh
Abmessungen:	47(B) × 92(L) × 35(H) mm
Gewicht:	127 g



Благодарим вас за покупку видеокмеры Drift Ghost XL

### **Поддержка клиентов**

Скачайте полное руководство и ознакомьтесь с нашим официальным сайтом для обновления прошивки, поддержки клиентов и информации обо всех наших продуктах.

<https://driftinnovation.com/>

Если у вас есть какие-либо предложения, комментарии, пожалуйста, свяжитесь с нашей службой поддержки:

[support@driftinnovation.com](mailto:support@driftinnovation.com)

### **Условия гарантийного ремонта**

Дополнительные сведения о гарантии см.

<https://driftinnovation.com/warranty>

### **оглавление**

Содержимое упаковки | о вашей видеокмере

Начальная настройка | вводный курс

Выбор режима и настройка

монтаж видеокмеры

3 Содержимое упаковки

4-5 О вашей видеокамере | Начальная настройка

6 Краткое руководство

7-10 Выбор режима и настройка

11 Монтаж видеокамеры

12-17 Обзор функций

18-19 Дополнительные аксессуары



20-21 Обновление Wi-Fi и прошивки | Подключение вашей видеокамеры

22-23 Спецификация изделия

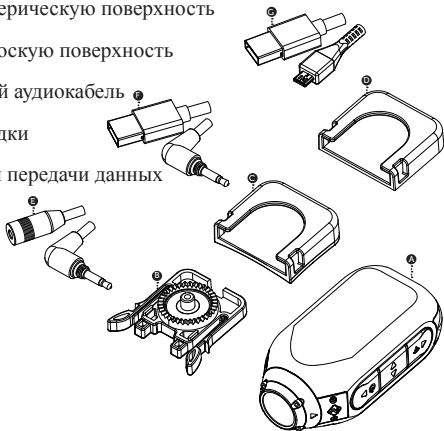
- A** Видеокамера Ghost XL
- B** Универсальная клипса
- C** Наклейка на сферическую поверхность
- D** Наклейка на плоскую поверхность
- E** Соединительный аудиокабель
- F** Кабель для зарядки
- G** USB-кабель для передачи данных



# О вашей видеокамере

- A** Задняя кнопка  (Настройка и запуск Wi-Fi)
- B** Средняя кнопка  (выбор вверх и вниз)
- C** Передняя кнопка  (включение или видео)
- D** Световые индикаторы состояния

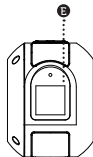

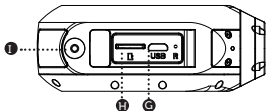
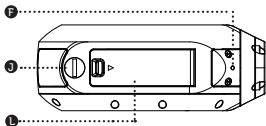
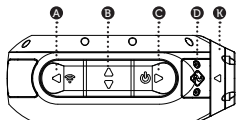

- E** Жидкокристаллический экран
- F** Микрофон
- G** Порт USB
- H** Слот для карт microSD
- I** Внешний микрофон/внешний входной порт питания
- J** Водонепроницаемая крышка
- K** Вращающаяся объектив
- L** Дверца отсека USB

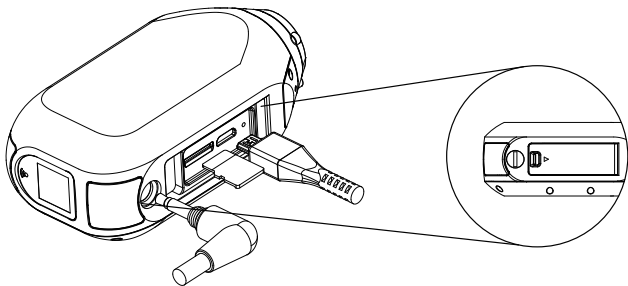

1. Откройте крышку отсека USB
2. Вставьте карту MICROSD/HC/XC Class 10 или более высокого уровня (максимальная поддержка 128 GB) и отформатируйте ее на видеочкамере, прежде чем использовать ее в первый раз.
3. Подключите видеочкамеру зарядному устройству через USB-кабель и заряжайте не менее 5 часов при первом использовании.
4. Закройте крышку отсека USB и убедитесь, что он плотно закрыт, теперь вы можете использовать видеочкамеру.



## Включение и выключение видеокамеры

1. При длительном нажатии кнопки  в течение 2 секунд произойдет включение видеокамеры.
2. Включится жидкокристаллический экран и на дисплее появится изображение.
3. Видеокамерой можно записывать видео и фотографировать.
4. Режим камеры отображается цветом светодиода индикатора или экрана, одновременно вы также можете определить состояние по идентификатору в верхнем левом углу экрана матричного экрана.
1. При длительном нажатии кнопки  в течение 3 секунд произойдет выключение видеокамеры.

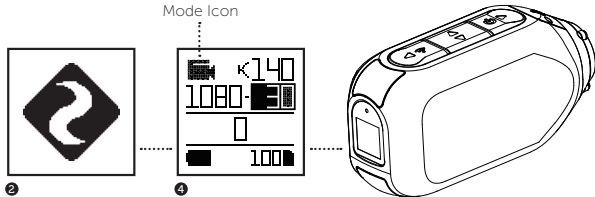



## Переключение режимов

Чтобы изменить текущий режим камеры, нажмите кнопку , чтобы переключаться между Видео, Фото, Серия фотографий, Быстрой съемкой и режимом настройки.

## Режим установки

Чтобы изменить настройки для текущего режима, нажмите кнопку , тогда курсор будет двигаться вниз, чтобы выделить соответствующий пункт меню.

## Режим видео

Нажмите кнопку  (зеленый светодиод), чтобы начать запись. Индикатор состояния светодиода, а также лампочка подсветки экрана будут мигать красным цветом, указывая на запись. Нажмите кнопку  еще раз, чтобы остановить запись.

## Настройки видео

Разрешение

Частота кадров

## Режим фото

При нажатии кнопки  (желтый светодиод), видеокамера делает фотографии, и каждый раз, при фотографировании, светодиодный индикатор состояния, а также лампочка подсветки матричного экрана будут мигать красным цветом один раз.

## Настройки фото

Разрешение

## Серия фотографий

Нажмите на кнопку  (фиолетовый светодиод), чтобы сделать серию снимков с установленной скорости. При съемке, светодиодный индикатор

состояния, а также лампочка подсветки экрана будут мигать красным цветом. Нажмите кнопку  еще раз, чтобы остановить камеру.

## **Настройка режима серии фотографий**

Разрешение

Скорость съемки

## **Режим скоростной съемки**

При нажатии кнопки  (голубой светодиод), фотокамера в соответствии с настройкой скоростной фотосъемки будет делать набор фотографий. Для того, чтобы достичь наилучших

результатов, пожалуйста, используйте microSD карты Class 10 или выше.



## **Настройка режима скоростной съемки**

Разрешение

Время съемки

Скорость съемки

Общие настройки

Нажмите клавишу  (красный светодиод) для прокрутки всех пунктов меню. При длительном нажатии кнопки  можно прокрутить кнопку пункты меню в обратном направлении, нажмите клавишу для установки.



# Выбор режима и настройка

Режим автомобильного видеорегистратора	вкл/выкл
Автомобильный видеорегистратор интервал записи	10 секунд/30 сек/1мин/2 мин/5 мин
Триггер события	вкл/выкл
Режим разметки видео	вкл/выкл
Интервал разметки видео	10 сек / 30 сек / 1 мин / 2 мин / 5 мин
Wi-Fi	вкл/выкл
Bluetooth	Вкл/выкл
Сопряжение	пары/не сопряжено
Угол обзора	140/115/90
Выдержка	+ 2 / + 1/0 / -1 / -2
Синхронизация селфи	выкл/3 сек./5 сек./10 сек.
битрейт видео	Высокий/средний/низкий
Светофильтр	нормальный/яркий/низкий свет
ISO	Автоматическая/100/200/400/800
Чувствительность микрофона	/1/2/3/4/5
Громкость динамика	/низкая/средняя/высокая
Световой индикатор состояния	вкл/выкл
Выключение камеры	никогда/2 мин/5 мин/10 мин/20 мин
Файл ТНМ	Вкл/выкл

Дата

Штамп Даты и Времени

вкл/выкл

Мгновенная съемка

вкл/выкл

Режим клонирования

вкл/выкл

Группировка клонов

0/1/2/3/4/5

Циклическое видео

вкл/выкл

Интервал циклического видео

0.5 сек./1сек./2 сек./5сек./  
10 сек. /30 сек.

Язык

EN/GE/FR/IT/ES/CN/RU

Сброс настроек вкл/выкл

Форматирование карты памяти

вкл/выкл

Серийный номер

Версия прошивки

1. Подсоедините универсальный зажим к фотокамере в любом 360-градусном направлении, как вам это нужно, во-первых, универсальный зажим закрепите в соответствующем направлении, а затем рукой поверните гайку, чтобы закрепить его.
2. Сдвиньте универсальный зажим в кронштейн по вашему выбору, чтобы убедиться, что он фиксируется на месте, \* сдвиньте универсальный зажим до места, вы должны услышать звук «щелчка» при вращении
3. объектива с помощью регулировки угла съемки. Используйте метку в виде треугольника на объективе в качестве ссылки, чтобы убедиться, что метка расположена перпендикулярно к земле, таким образом, обеспечится горизонтальное положение вашего видео.

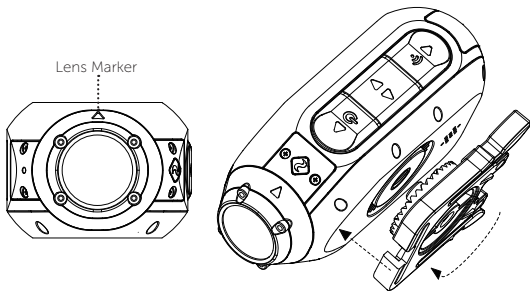

## Режим видеорегистратора



Как работает режим видеорегистратора?

Как только режим видеорегистратора активирован, ваша камера Ghost XL войдет в режим циклической записи, это означает, что, когда карта памяти заполнена, фотокамера продолжит записывать и будет перезаписывать самое раннее видео. Когда же происходит «авария», то функция триггера события будет предварительно запущена, у видео до и после аварии будет заменено имя и оно будет под защитой, чтобы избежать перезаписи новыми файлами.



При использовании режима видеорегистратора, видеокамера, как правило, подключена к системе питания мотоцикла или автомобиля через внешнюю линию питания. Когда мотоцикл или автомобиль заводится, то видеокамера автоматически запускается и начинается цикл съемки. После того как мотоцикл или автомобиль заглушается, отключается питание, и видеокамера автоматически закрывает последний файл, как только он будет сохранен.

XL в режиме видеорегистратора снимает в сегментах с заданными интервалами, и если вы выбираете 2-минутный интервал с записью в течение 20 минут, тогда вы будете получать 10 видео, каждое видео в длительностью 2 минуты.

-Нажмите кнопку , чтобы переключить режим и перейдите в меню настройки.

-Нажмите кнопку , чтобы прокрутить меню, пока курсор не будет расположен в опции «видеорегистратор». Нажмите кнопку  для

переключения открытия и закрытия функции.

-кнопку  для прокрутки в меню опции «интервал видеорегистрации». Нажмите кнопку , чтобы выбрать длину интервала.

Вы также можете быстро запустить или выключить режим видеорегистратора в режиме видео длительным нажатием кнопки .

В общих настройках можно включить или выключить меню «триггера событий», чтобы защитить видео от случайного стирания при возникновении аварии.

## **Водонепроницаемое внешнее подключение питания**

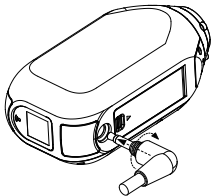

Если вы используете режим видеорегистратора и не хотите беспокоиться о разрядке батареи, тогда вы можете использовать прилагаемый 3,5 мм внешний зарядный кабель питания для подключения фотокамеры к источнику питания мотоцикла или автомобиля. Ghost XL также может быть водонепроницаемым при подключении внешнего шнура питания

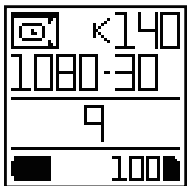

### Видео режим Video-Lapse

Снимает сжатое видео о вашей поездке, позволяя вам создать концентрированное видео о вашем путешествии. При запуске этого режима камера автоматически создаст таймлапс видео и сохранит его на вашу карту памяти, последующая обработка не требуется. Просто включите режим Video-Lapse в настройках меню, выберите нужный интервал и следуйте в режим Видео.



На экране режима видео иконка режима Video-Lapse покажет, что включен данный режим. Нажмите кнопку  для начала записи и нажмите кнопку  для остановки записи видео в режиме Video-Lapse.

### Режим разметки (тегирования) видео

Эта функция используется для съемки отрезка того события, которое

уже произошло.

После запуска этой функции видеочамера продолжит видеозапись, но не будет сохранять видео на карту памяти, и только важные кадры будут помечены, прежде чем они будут сохранены. В этом режиме, если пользователь выбирает 30-секундный интервал времени и когда нажимает кнопку , тогда Ghost XL будет записывать предыдущие 30 сек и последующее 30 сек видео, создав, в итоге 1 минуту видеозаписи..

Функция разметки видео требует карту Micro SD 10-го уровня и 4GB свободного пространства на ней для правильной работы.

: функция разметки видео и функция видеорежистратора не могут работать в то же время, если запускается одна функция, то другая будет автоматически отключена.

## **Режим клонирования**

Вы можете соединить две или более камер Ghost XL, Ghost X или Ghost 4K в одну сеть, которой можно управлять без проводов одной мастер камерой. Для установки режима:

-Перейдите в «режим клонирования» в настройках, а затем нажмите кнопку , чтобы его выбрать.

-Выберите настройку «Master», а затем нажмите кнопку , чтобы

подтвердить. Мастер видеокамера выбрана.

- Повторите вышеизложенное действие на второй камере, выбрав опцию «Slave» в режиме клонирования, нажмите кнопку  для подтверждения.
- Повторите этот этап для каждой дополнительной камеры.
- Когда все настройки видеокамер завершены, они будут автоматически подключаться к одной сети по умолчанию, при съемке или остановке в контрольной видеокамере, все прикрепленные камеры будут снимать или останавливаться синхронно. Любые изменения настроек, сделанные на контрольной видеокамере, будут автоматически изменяться на всех зависимых камерах.

## **Режим мгновенной съемки**

Этот режим используется для съемки в режиме экономии энергии. Когда настройка завершена и вошла в состояние отключения, то после нажатия кнопки включения питания, Ghost XL сразу же запускается и начинается съемка. После повторного нажатия кнопки включения питания, Ghost XL сохранит запись и немедленно завершит работу для экономии заряда аккумулятора.



## **Битрейт видео**

Пользователи могут выбрать скорость записи видео по мере необходимости, меню настроек имеет три скорости настройки битрейта - высокую/среднюю/низкую, резкость видео с высоким битрейтом будет выше, но файл тогда будет занимать больше места для хранения.

## **Фильтр**

Вы можете выбрать правильный эффект фильтра на основе освещения. Меню настроек включает в себя три режима нормальное/яркое/низкое освещение.

## Дополнительные аксессуары

Пульт дистанционного управления (совместим с Ghost 4K и GhostXL)

Пульт дистанционного управления Drift обеспечивает удобство и наглядность при дистанционном управлении камерой. Его можно носить на руке как браслет или прикрепить к ручке мотоцикла. Индикатор на пульте дистанционного управления поддерживает синхронизацию с состоянием видеокамеры, так что вы можете определить режим работы видеокамеры с помощью индикатора на пульте дистанционного управления. С пульта дистанционного управления, вы можете в один клик активировать, в том числе, Видео, Фото, Видео Таймлапс и Серию Фото.

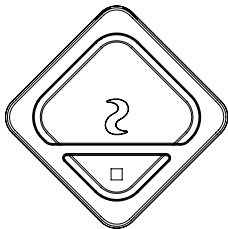

### Опорный кронштейн

Устанавливается практически в любом месте под любым углом,

кронштейн Drift является идеальным инструментом для мгновенной съемки под любым углом и может быть использован в сочетании с любым другим кронштейном Drift.

## Крепление на руль

Крепление на руль Drift идеальный аксессуар для всех райдеров, вне зависимости от вида спорта. Подходит для диаметров от 19 мм до 36 мм, и может вращаться более, чем на 180 градусов. Этот рулевой кронштейн позволит вам проводить съемку почти под любым углом.

## Присоска

Установите универсальный аксессуар для вашей фотокамеры Ghost XL на любой беспористой плоскости. Он может использоваться на лобовом стекле или кузове, присоска разработана так, чтобы сделать ее легкой для поворота или наклона видеокамеры.



## Обновление Wi-Fi и прошивки

Достаточно лишь удерживать кнопку , чтобы включить Wi-Fi Ghost XL. Индикатор Wi-Fi зеленого света показывает, что Wi-Fi доступен. Вы также можете включить Wi-Fi в меню настройки видеокamеры.

Скачайте DriftLifeAPP на свое мобильное устройство, используйте приложение App для управления и настройки камеры, управления содержимым камеры, а также запуска функции трансляции видео и т.д.



### Обновление прошивки

Загрузите последнюю версию прошивки с веб-сайта Drift и скопируйте файл Ghost\_DC.bin в отформатированный корневой каталог SD-карты. Вставьте SD-карту в фотокамеру, включите питание, и на экране видеокamеры во время установки отобразится «обновление прошивки». После завершения установки фотокамера автоматически перезапустится два раза.

## **Подключение к компьютеру**

1. Подключите камеру с помощью кабеля USB в наборе аксессуаров, и на экране камеры отобразится значок USB.
2. Папка камеры откроется автоматически, если нет, пожалуйста, откройте папку с компьютера.
3. Видеокамера должна быть распознана как съемный жесткий диск, дважды щелкните, чтобы открыть
4. Откройте папку DCIM, чтобы увидеть ваши файлы.

## **Подключение к компьютеру Apple**

1. Подключите фотокамеру с помощью кабеля USB в наборе аксессуаров, и на экране камеры отобразится значок USB.
2. Папка фотокамеры будет появляться автоматически, и если нет такой папки, используйте функцию распознавания, чтобы открыть ее.
3. Камера должна быть распознана как съемный жесткий диск, дважды щелкните, чтобы открыть.
4. Откройте папку DCIM, чтобы увидеть ваши файлы.

# Спецификация изделия

1080P (1920 X 1080 16:9)	@ 25, 30FPS, HDR Mode
960P (1280 X 960 4:3)	@ 25, 30FPS
720P (1280 X 720 16:9)	@ 25, 30, 48, 50, 60FPS
WVGA (848 X 480 16:9)	@ 25, 30,50, 60FPS
Формат файла:	MP4 (H.264 Codec)
Сенсор:	CMOS
поля обзора (диагональ):	90/115/140 °
Диапазон фокусировки объектива:	0,5 м до бесконечности
Диапазон поворота объектива:	300 градусов
Формат фотографий:	4/8/MP
Выдержка:	автоматическая, ручная
Экран LCD:	матричный экран
Микрофон:	встроенный
Wi-Fi:	встроенный, 2.4G
: встроенный, совместимость с пультом дистанционного управления DriftGhost 4K	
Карта памяти:	Micro SD, SDHC, SDXC, максимальная поддержка 128 GB (не входит в комплект поставки)
Вход:	USB-порт, многофункциональный 3,5 мм аудио вход
Подключения к данным:	MicroUSB

Совместимость:	Windows XP или выше/Mac OS 10,2 или выше
Емкость аккумулятора:	3000 мАч
Размер:	ширина 47 мм, длина 92 мм, высота 35 мм
Вес:	127 грамм

Merci pour acheter la caméra Drift Ghost XL

### **Support pour clients**

Télécharger le manuel complet et consulter notre site officiel, connaître la mise en jour du firmware, le support pour clients et les informations sur tous nos produits.

<https://driftinnovation.com/>

Si vous avez des avis ou opinions, veuillez contacter notre équipe de support pour clients:

[support@driftinnovation.com](mailto:support@driftinnovation.com)

### **Clauses de garantie**

Pour plus d'informations sur la garantie, veuillez consulter:

<https://driftinnovation.com/warranty>



3-4 Contenus dans l'emballage | À propos de votre caméra

5-6 Configuration initiale | Guide rapide

7-10 Modèle de configuration

11 Installation de la caméra

12-18 Aperçu des fonctions

19-20 Navigation des accessoires

21-22 Wi-Fi et mise en jour du firmware | Connecter votre caméra



23-24 Spécifications de caméra

# Contenus dans l'emballage

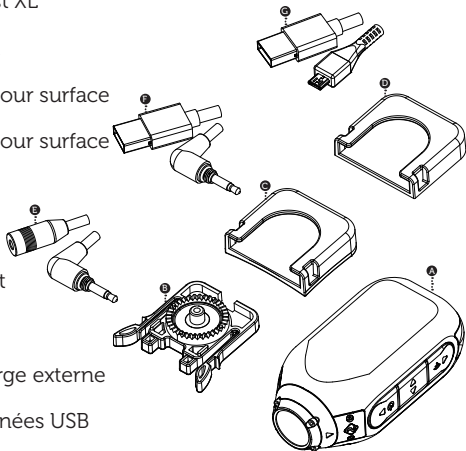
- A** Caméra Ghost XL
- B** Clip universel
- C** Autocollant pour surface
- D** Autocollant pour surface  
courbe
- E** Câble de  
raccordement  
audio
- F** Câble de charge externe
- G** Câble de données USB



# À propos de votre caméra

- A**  Bouton de retour (configuration et démarrage de Wi-Fi)
- B**  Bouton de centre (sélection haut et bas)
- C**  Bouton d'avance (démarrer l'appareil ou enregistrer des vidéos)
- D** Indicateur de l'état
- E** Écran matriciel
- F** Microphone
- G** Interface USB
- H** Lecteur de carte TF
- I** Microphone externe/ entrée d'alimentation externe
- J** Couvercle imperméable
- K** Lentille rotative
- L** Couvercle de l'interface USB

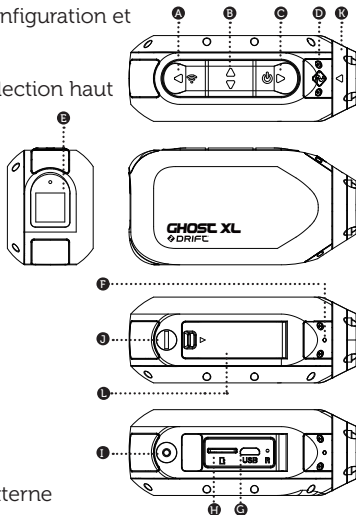

## Configuration initiale

1. Ouvrir le couvercle de l'interface USB.
2. Insérer la carte microSD/ HC / XC de Class 10 ou de plus haut niveau (applicable jusqu'à 128 Go au maximum), veuillez le formater sur l'appareil avant la première utilisation.
3. Connecter l'appareil au chargeur par le câble USB, veuillez le charger pour au moins 5 heures avant la première utilisation.
4. Fermer le couvercle de l'interface USB, assurer que le mentonnet de serrure est en place.

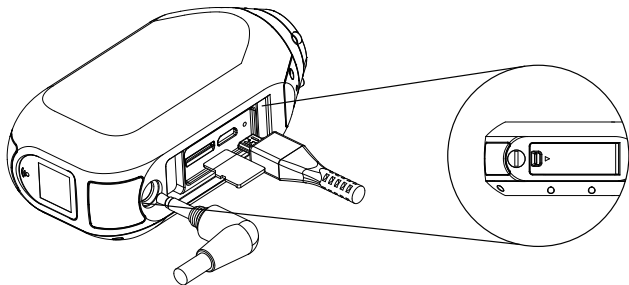

## Démarrage et arrêt de l'appareil

- 1.Appuyer longuement sur le bouton  pour 2s pour démarrer l'appareil.
- 2.L'écran matriciel s'allume et affiche l'image de démarrage.
- 3.La caméra peut maintenant enregistrer la vidéo ou se faire photographier.
- 4.Le modèle de la caméra est affiché par la couleur l'indicateur ou la couleur de LED de l'écran matriciel, vous pouvez également la distinguer par le symbole d'état dans le coin supérieur gauche de l'écran matriciel.
- 5.Appuyer longuement sur le bouton  pour 3s, fermer l'appareil.

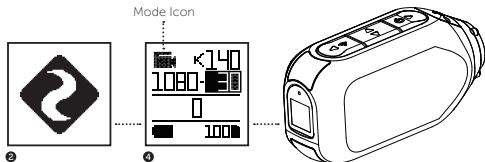

## Changement de modèle



Pour changer le modèle présente de caméra, veuillez appuyer sur le bouton , et le modèle sera changé parmi le vidéo, la photo, la photographie à laps de temps, la photographie rapide et la configuration.

# Modèle de configuration

---

Pour changer la configuration de le modèle présente, veuillez appuyer sur le bouton , le curseur sera déplacé vers le bas et surligné sur les options de menu.

## Modèle de vidéo

L'indicateur d'état LED et le rétro éclairage de l'écran matriciel clignoteront en rouge pour montrer que l'appareil est en cours de l'enregistrement. Appuyer à nouveau le bouton  pour arrêter l'enregistrement. (LED en vert) Appuyer sur le bouton  pour commencer l'enregistrement.

## Configuration de vidéo

Résolution  
Taux de trame

## Modèle de photo

(LED en jaune) Appuyer sur le bouton , le camera va capturer des images statiques, L'indicateur d'état LED et le rétro éclairage de l'écran matriciel clignoteront en rouge chaque fois qu'une photo est prise.

## Configuration de photo

Résolution

## Photographie à laps de temps

(LED en violet) Appuyer sur le bouton  pour photographier

une série d'images à vitesse fixée. L'indicateur d'état LED et le rétro éclairage de l'écran matriciel clignoteront en rouge lorsque des photos sont prises. Appuyer de nouveau le bouton  pour arrêter le modèle de photographie à laps de temps.

## **Configuration de photographie à laps de temps**

Résolution

Vitesse de photographie

## **Modèle de photographie rapide**

(LED en bleu) Appuyer sur le bouton , la caméra va rapidement photographier

une série d'images à vitesse fixée. Veuillez utiliser la carte TF de Class 10 ou de plus haut niveau afin d'obtenir le meilleur effet.



## **Configuration de modèle de photographie rapide**

Résolution

Temps de photographie

Vitesse de photographie

## **Configuration générale**

(LED en rouge) Appuyer sur le bouton  pour rouler tous les options de menu, appuyer longuement sur le bouton  pour rouler inversement les options de menu, appuyer sur le bouton  pour la configuration.

# Modèle de configuration

---

Modèle d'enregistreur de conduite	activé/désactivé
Intervalle de photographie d'enregistreur de conduite	10S / 30s/ 1min/ 2mins/ 5mins/10mins
Déclencheur d'événements	activé/désactivé
Modèle de marquage vidéo	activé/désactivé
Intervalle de marquage vidéo	0s/30s/1min/2mins/5mins
Wi-Fi	activé/désactivé
Bluetooth	activé/désactivé
Appairage de télécommande	appariée/non-appariée
Angle de champ de vision	140/115/90
Pose	+ 2 / + 1/0 / -1 / -2
Minuterie de selfie	éteint/3s/5s/10s
Débit binaire de vidéo	haut/moyen/bas
Filtres	normal/vif/luminosité faible
ISO	automatique/ 100/200 /400/800
Sensibilité de microphone	éteint/1/2/3/4/5
Volume de haut-parleur	éteint/bas/moyen/haut
Indicateur d'état	activé/désactivé
Arrêt automatique de la caméra	jamais/2mins/5mins/10 mins/20mins



Dossiers THM	activé/désactivé
Date	
Filigrane du temps	activé/désactivé
Photographie instantanée	activé/désactivé
Modèle de clone	activé/désactivé
Groupe de clone	0/1/2/3/4/5
Laps de temps de vidéo	activé/désactivé
Intervalle de laps de temps de vidéo	0.5s/1s/2s/5s/10s/30s
Langages	EN/GE/FR/IT/ES/CN
Réinitialisation de configuration	activé/désactivé
Formatage de carte de mémoire	activé/désactivé
No. de série	
Version du firmware	

# Installation de la caméra

- 1.Connecter le clip universel à la caméra dans une direction de 360 degrés selon vos besoins, commencer par placer le clip universel dans la direction souhaitée, puis tourner manuellement l'écrou pour le fixer.
- 2.Glisser le clip universel dans le support que vous avez choisi afin d'assurer qu'il est fixé en place, \* Veuillez pousser le clip universel en place et vous devriez entendre le son de « click »
- 3.Tourner la lentille pour ajuster l'angle de photographie, utiliser le marquage de triangle sur la lentille comme référence afin d'assurer que le marquage est perpendiculaire au terrain, et puis votre vidéo sera garantie d'être horizontale.

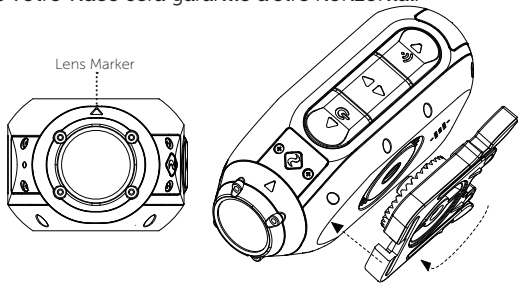

## **Modèle d'enregistreur de conduite**





Comment fonctionne le modèle d'enregistreur de conduite?

Une fois le modèle d'enregistrement de conduite est activé, votre caméra Ghost XL entrera en mode d'enregistrement en boucle. C'est à dire, lorsque la carte de mémoire est pleine, la caméra continue à enregistrer et à écraser le contenu vidéo le plus ancien, lorsqu'un accident se produit et que la fonction «déclencheur d'événements» est activée à l'avance, la vidéo avant et après l'accident seront remplacées et protégées pour éviter d'être recouvertes par de nouveaux fichiers.

En mode d'enregistreur de conduite, la caméra est généralement connectée au système d'alimentation de la moto ou de la voiture par un câble d'alimentation externe. Lorsque la moto ou la voiture est démarrée, la caméra automatiquement démarrera et commencera la photographie en boucle lorsqu'elle détecte l'alimentation. Une fois la voiture arrêtée, l'alimentation est coupée et la caméra automatiquement s'éteindra une fois qu'elle a sauvegardé le dernier dossier.

En mode d'enregistreur de conduite, le Ghost XL se photographier par section conforme à l'intervalle du temps

fixée à l'avance, en cas de choisir l'intervalle de 2minutes et d'enregistrer pour 20minutes, vous aurez 10 vidéos dont la durée est de 2minutes chacun.

- Appuyer sur le bouton  pour changer le modèle et naviguer à la configuration de menu.
- Appuyer sur le bouton  et roler le curseur jusqu'à l'option d' « enregistreur de conduite ».
- Appuyer sur le bouton  et roler le curseur jusqu'à l'option d'« intervalle d'enregistreur de conduite », appuyer sur le bouton  pour choisir la durée d'intervalle.

Vous pouvez également rapidement activer ou fermer le modèle d'enregistreur de conduite par appuyer longuement sur le bouton  en modèle de vidéo.

Dans la configuration générale, vous pouvez ouvrir ou fermer le menu de « déclencheur d'événements » afin de sauvegarder les vidéos lors d'un accident et éviter d'être accidentellement effacés.

Connexion de l'alimentation imperméable externe

En mode d'enregistreur de conduite, si vous ne souhaitez pas d'être inquiété sur l'épuisement de batterie, vous pouvez utiliser la câble de charge externe 3.5mm pour connecter la caméra à l'alimentation de moto ou de voiture, le Ghost XL reste imperméable lorsqu'il est connecté au câble d'alimentation externe.

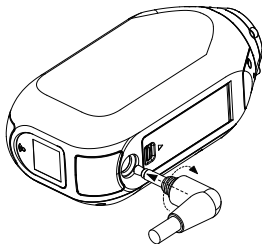

## **Modèle de laps de temps**

Lorsque ce modèle est activé, le Ghost XL va photographier votre voyage au mode d'avance rapide, ce modèle peut être utilisé avec le mode d'enregistreur de conduite, vous pouvez configurer l'intervalle du vidéo de laps de temps pour décider la vitesse d'avance rapide, si l'intervalle est fixée de 1s, c'est-à-dire

## Aperçu des fonctions

que le vidéo sera enregistré à vitesse de 30 fois plus haute, après la photographie continue d'une heure, vous aurez un vidéo concentré de 120s (2 minutes).

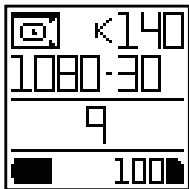

### Modèle de marquage de vidéo

Ce modèle est applicable à la photographie de ce qui est passé. Une fois activé, la caméra va continuellement enregistrer les vidéos mais ils ne sont pas sauvegardés dans la carte de mémoire, seulement les scènes importantes qui sont marquées seront sauvegardées.



En ce modèle, si l'intervalle de temps de 30s est sélectionné, lorsque le bouton  est appuyé, le Ghost XL va enregistrer les contenus 30s avant et après l'action d'appuyer le bouton et générer une vidéo de 1 minute.

La fonction de marquage de vidéo demande la carte micro SD de Class 10 et la mémoire libre de 4Go pour se fonctionner normalement.

Remarque: la fonction de marquage de vidéo et celle d'enregistreur de conduite ne peuvent pas travailler en même temps, une fonction est activée, l'autre est automatiquement désactivée.

### Modèle de clone

Connecter deux ou plusieurs caméras Drift Ghost, y compris Ghost XL, Ghost X, Ghost 4K au même réseau par Wi-Fi et réaliser la liaison multi-appareil, la méthode de configuration de modèle de clone est comme suit.

- Déplacer le curseur à l'option de « modèle de clone » dans le menu de configuration, et puis appuyer sur le bouton  pour sélection.
- Entrer dans le menu de modèle de clone, sélectionner l'option de « Master » et appuyer sur le bouton  pour confirmation, à ce moment la configuration de la caméra hôte est terminée.
- Répéter l'opération ci-dessus à la seconde caméra, sélectionner

l'option de « Slave » en modèle de clone, appuyer sur le bouton  pour confirmation, à ce moment la configuration d'une caméra affiliée est terminée.

- En cas de plusieurs caméras, répéter la deuxième étape pour terminer la configuration de plusieurs caméras affiliées.
- Après la configuration de toutes les caméras, elles seront automatiquement connectées à un réseau par défaut, à ce moment, commencer ou arrêter la photographie à la caméra hôte, toutes les caméras affiliées vont simultanément commencer ou arrêter la photographie, aucune modification de configuration à la caméra hôte va automatiquement réaliser à toutes les caméras affiliées.

## **Modèle de photographie instantanée**

Ce modèle est applicable à la photographie en modèle d'économie d'énergie.

Après la configuration et l'entrée à l'état d'arrêt, appuyer sur le bouton de démarrage et le Ghost XL va immédiatement se démarrer et commencer la photographie, appuyer de nouveau le bouton de démarrage, le Ghost XL va sauvegarder



les contenus photographiés et immédiatement s'éteindre pour l'économie d'énergie de batterie.

## **Débit binaire de vidéo**

Le consommateur peut choisir le débit binaire de photographie selon sa demande, il y a trois types de débit binaire tels que haut/moyen/bas au menu de configuration, la vidéo de débit binaire plus haut a définition supérieure, cependant le fichier occupe plus de mémoire.

## **Filtres**

Vous pouvez choisir la filtre convenable selon la condition de l'éclairage ambiant, trois modèles tels que normal/vif/luminosité faible sont compris au menu de configuration.

## Télécommande bidirectionnelle

La télécommande bidirectionnelle de Drift offre une expérience de commande à distance pratique et intuitive: elle peut être portée au poignet ou fixée sur la poignée de la moto. L'indicateur LED reste simultanément à l'état de caméra. Par conséquent la couleur de LED montre les conditions de fonctionnement de la caméra. Avec la télécommande, vous pouvez commencer avec un seul bouton les fonctions telles que la photographie, l'arrêt, la photographie de marquage de vidéo, la photographie de laps de temps, la photographie rapide, le changement de modèle, etc.



## Support pivotant

Le support de Drift peut être monté presque à aucun lieu et à aucun angle, il est un outil idéal pour photographier un moment

à aucun angle imaginable, et il peut être utilisé avec tout autre support de Drift.

Support sur poignée de bicyclette

N'importe quelle demande, le support sur poignée de bicyclette est un accessoire parfait pour le cycliste. Il est applicable au poignée de bicyclette de 19mm à 36mm, et peut se tourner pour plus de 180 degrés, ce type de support de poignée vous permet de photographier l'image à aucun angle.

Support ventouse

C'est un accessoire idéal pour monter le Ghost XL à aucun plan sans trou. Il peut être utilisé sur la pare-brise ou le corps de voiture, la conception de ventouse est pratique pour changer la direction, s'incliner ou tourner la caméra à 360°.

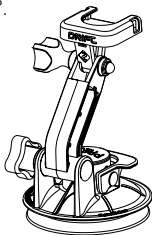
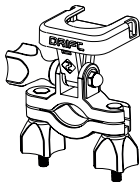

## 21 Wi-Fi et mise en jour du firmware

Appuyer longuement sur le bouton  pour activer le Wi-Fi de Ghost XL, l'indicateur vert de Wi-Fi montre que le Wi-Fi est utilisable. Vous pouvez également activer le Wi-Fi au menu de configuration.

Télécharger le Drift Life APP sur votre appareil mobile, utiliser l'App pour contrôler et configurer la caméra, gérer les contenus et démarrer les fonctions tels que le vidéo en direct, etc.



### Mise à jour du firmware

Télécharger le firmware le plus nouveau au site de Drift, copier le fichier Ghost\_DC.bin au répertoire racine de la carte SD formatée. Insérer la carte SD dans la caméra, allumez l'appareil et l'écran de caméra affiche « le firmware est en cours de mise à jour » pendant installation. Après installation, la caméra va automatiquement redémarrer pour deux fois.

## Connexion à l'ordinateur

1. Connecter votre caméra par le câble USB dans le paquet d'accessoire, l'écran va afficher l'icône d'USB.
2. Le fichier de l'appareil photo apparaîtra automatiquement. Sinon, ouvrez-le à partir de « mon ordinateur ».
3. La caméra doit être identifiée comme un disque dur amovible et double-cliquer pour l'ouvrir.
4. Ouvrir le dossier DCIM pour voir vos fichiers.

## Connecter à MAC

1. Connecter votre caméra par le câble USB dans le paquet d'accessoire, l'écran va afficher l'icône d'USB.
2. Le fichier de l'appareil photo apparaîtra automatiquement. Sinon, ouvrez-le à partir de « mon ordinateur ».
3. La caméra doit être identifiée comme un disque dur amovible et double-cliquer pour l'ouvrir.
4. Ouvrir le dossier DCIM pour voir vos fichiers.

# Spécifications de caméra

---

1080P (1920 X 1080 16:9)	@ 25, 30FPS, Modèle HDR
960P (1280 X 960 4:3)	@ 25, 30FPS
720P (1280 X 720 16:9)	@ 25, 30, 48, 50, 60FPS
WVGA (848 X 480 16:9)	@ 25, 30, 50, 60FPS
Forme des fichiers	.MP4 (H.264 Codec)
Capteur:	CMOS
Angle de champ de vision(diagonale):	90 / 115 / 140°
Gamme de focalisation de lentille:	de 0,5m à l'infinie
Gamme rotative de lentille:	300 degrés
Formes de photos:	4 / 8 / 12 MP
Pose :	automatique, manuel
Écran LCD:	écran matriciel LCD
Microphone:	intégré
Wi-Fi :	intégré, 2.4G
Bluetooth:	intégré, compatible à télécommande Drift Ghost 4K
Carte de mémoire:	MicroSD,SDHC,SDXC,applicable à 128Go au maximum (non-compris)
Entrée:	interface USB, entrée audio multifonctionnelle 3.5mm
Connexion de données:	Micro USB

# Spécifications de caméra

---

Compatibilité:	Windows XP ou version plus nouvelle/Mac OS 10.2 ou version plus nouvelle
Batterie intégrée:	3000 mha
Taille:	47(largeur)*92(longueur)*35(hauteur)mm
Poids:	127g

Le agradecemos por la compra de la cámara Drift Ghost XL

### **Soporte técnico al usuario**

Descargue el manual de usuario completo de nuestra página web y navegue por nuestras páginas para conocer más sobre la actualización del firmware, soporte técnico a usuarios y toda la información de nuestros productos.

Cualquier recomendación y/o sugerencia que tenga, no dude en contactarse con nuestro equipo de soporte técnico:

[support@driftinnovation.com](mailto:support@driftinnovation.com)

### **Términos de garantía**

Para más informaciones sobre la garantía, vea la siguiente dirección:

<https://driftinnovation.com/warranty>



3-4 Lista de empaque | Todo sobre su cámara

5-5 Configuración inicial | Guía Rápida

7-8 Selección de modo y ajustes

9-10 Selección de modo y ajustes

11 Instalar la cámara

12-17 Descripción de las funciones

18-19 Accesorios

20 Wi-Fi y Actualización del firmware

21 Conectar su cámara

22-23 Especificaciones técnicas de la cámara

# Lista de empaque

**A** Cámara Ghost XL

**B** Soporte universal

**C** Pegamento para superficie  
angulada

**D** Pegamento para superficie  
curva



**E** Cable de  
conversión de audio

**F** Cable de energía

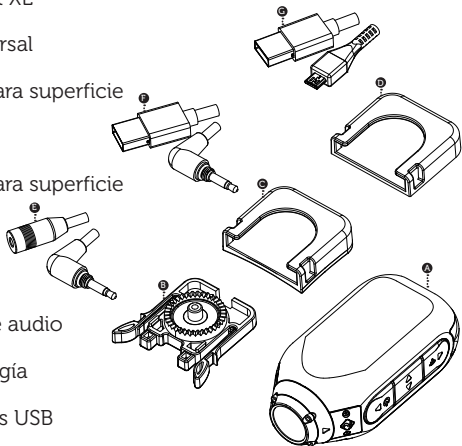
**G** Cable de datos USB



# Todo sobre su cámara

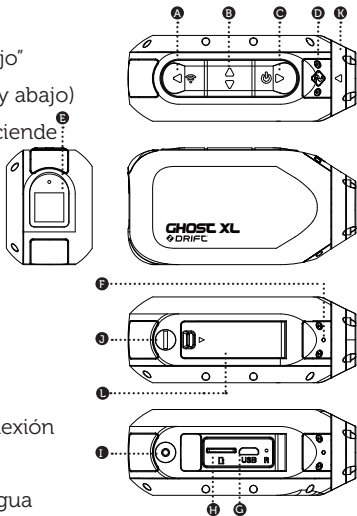

- A**  Botón "atrás" (configurar y activar Wi-Fi)
- B**  Botones "arriba y abajo" (seleccionar hacia arriba y abajo)
- C**  Botón "adelante" (enciende el equipo o empezar la grabación)
- D** Indicador de estado
- E** Pantalla
- F** Micrófono
- G** Puerto USB
- H** Conector para tarjeta TF
- I** Micrófono externo y conexión a la fuente de energía
- J** Tapa de protección de agua
- K** Lente giratoria
- L** Protector del puerto USB

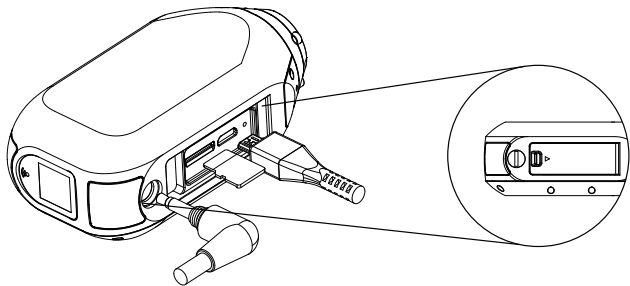

# Configuración inicial

1. Abra el protector del puerto USB
2. Inserte una tarjeta microSD / HC / XC (máximo 128 GB) de clase 10 o versiones superiores. Antes de usarlo por primera vez, favor de formatearlo en la cámara.
3. Conecte la cámara a la fuente de energía a través del cable USB, la primera carga de energía no debe ser menor de 5 horas.
4. Cierre la tapa protectora del puerto USB, asegúrese de que se haya cerrado correctamente. Ahora podrá empezar a utilizar su cámara.



1. Mantenga presionado el botón  por 2 segundos para encender la cámara.
2. Presione en la pantalla, se mostrará la imagen de arranque.
3. La cámara está lista para hacer grabaciones y tomar fotos.
4. Uno puede observar el modo de la cámara a través de los colores del LED de la pantalla. También podrás ver el estado con la figura que aparece en la esquina izquierda superior de la pantalla.
5. Mantenga presionado el botón  por 3s para apagar el equipo.

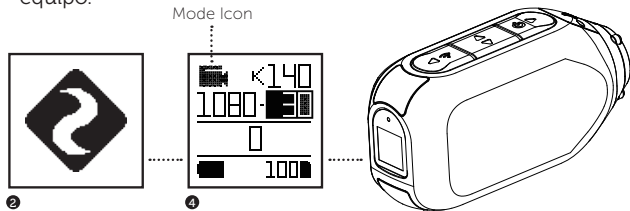

## Cambio de modo



presione el botón  para cambiar de modo entre grabación, fotografía, grabación time-lapse, disparo rápido y modo de ajuste.

# Selección de modo y ajustes

## Modo de ajuste

Para cambiar el modo de ajuste actual, presione el botón  el cursor se moverá hacia arriba y abajo en el menú.

## Modo de grabación

(LED verde) presione el botón  para empezar la grabación. Si el LED está en color rojo y parpadea, significa que está grabando. Presione el botón  nuevamente para detener la grabación.

## Ajustes del video

Resolución

Fotogramas por segundo

## Modo de fotografía

(LED amarillo) cuando presiona el botón  la cámara captará la imagen en ese preciso instante, cada vez que se saca una foto, el LED se pondrá de color rojo y parpadeará una vez.

## Ajuste de la fotografía

Resolución

## Grabación time-lapse

(LED violeta) presione el botón  para ajustar la velocidad que se necesite para tomar fotografías, la cámara sacará una serie de fotografías,

cuando se está sacando las fotos, el LED se pondrá en color rojo y parpadeará. Presione el botón  nuevamente para detener la opción de fotografía time-lapse.

## **Ajuste de grabación time-lapse**

Resolución

Velocidad de grabación

## **Modo de disparo rápida**

(LED azul) cuando presiona el botón , según los ajustes, la cámara sacará rápidamente una serie de fotografías, para tener un mejor rendimiento,

favor de utilizar tarjetas TF de clase 10 o versiones posteriores.



## **Ajuste de disparo rápido**

Resolución

Tiempo de grabación

Velocidad de disparo

## **Ajustes generales**

(LED rojo) presione el botón  para navegar por el menú, mantenga presionado el botón  para navegar por el menú en sentido contrario, presione el botón  para entrar a ajustes.

## Selección de modo y ajustes

---

Modo grabadora de coche	Si/No
Intervalo de grabación	10S / 30s / 1 min / 2 min / 5 min /10 min
Activar ante un accidente	Si/No
Modo de video	Si/No
Intervalo para marcar video	10s / 30s / 1min / 2mins / 5mins
Wi-Fi	Si/No
Bluetooth	Si/No
Sincronizar control remoto	Sincronizado / Sin conexión
Ángulo de visión	140/115/90
EV	+2 / +1 / 0 / -1 / -2
Temporizador	No / 3s / 5s / 10s
Tasa de codificación de video	Alto / Medio / Bajo
Filtro	Normal / Color vivo / Oscuro
ISO	Automático / 100 / 200 / 400 / 800
Sensibilidad del micrófono	No / 1 / 2 / 3 / 4 / 5
Volumen del parlante	No / Bajo / Medio / Alto
Indicador de estado	Si / No
Apagado automático	Nunca / 2 min / 5 min / 10 min / 20 min
Archivo THM	Si / No



Fecha	
Marca de agua de la fecha	Si / No
Disparo instantáneo	Si / No
Modo Clon	Si / No
Agrupación de esclavos	0 / 1 / 2 / 3 / 4 / 5
Grabación time-lapse	Si / No
Intervalo de time-lapse	0.5s / 1s / 2s / 5s / 10s / 30s
Idioma	EN / GE / FR / IT / ES / CN
Restablecer ajustes	Si / No
Formatear tarjeta de memoria	Si / No
Número de serie	
Versión del Firmware	

# Instalar la cámara

De acuerdo a su requerimiento, coloque la cámara sobre el soporte universal en cualquier dirección (360 grados), una vez ajustado a la dirección deseada, gire el perno para fijar.

Deslice el soporte universal en el soporte, asegúrese que se haya ajustado correctamente.

\* Para ajustar correctamente debería escuchar un ruido "tac".

Gire la lente para ajustar el ángulo de toma, utilice el triángulo en la parte superior de la lente para referenciarse, asegúrese que la marca este perpendicular al suelo, de esta manera su video estará horizontal.

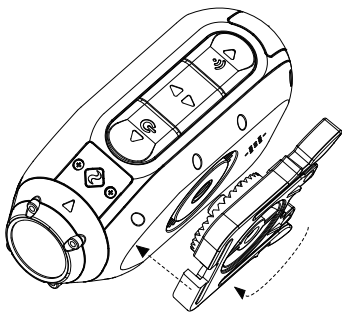
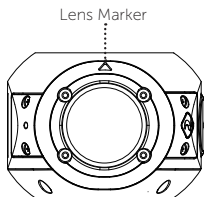

## **Modo grabadora de coche**





¿Cómo funciona el modo grabadora de coche?

Una vez activado el modo de grabadora de coche, su cámara Ghost XL entrará a un modo de grabación recursivo, esto significa que una vez que se llene la tarjeta de memoria, la cámara seguirá grabando y reemplazará los videos más antiguos. Cuando ocurra un accidente y a su vez la función "Activar ante un accidente" este ajustado como "Si", las grabaciones antes y después del accidente se guardará en otra carpeta con un nombre diferente para evitar que estos sean reemplazados.

En el modo de grabadora de coche, normalmente la cámara se conecta al sistema de alimentación de la moto o del coche, al arrancar, la cámara se energizará y empezará a grabar automáticamente. Al apagar el motor, se corta la alimentación, la cámara guardará el ultimo archivo y se apagará sola.

La cámara Ghost XL bajo el modo de grabadora de coche graba videos de longitudes preestablecido en los ajustes. Por ejemplo, si usted ha elegido 2 minutos como intervalo y se grabó 20 minutos, esto significa que usted tendrá 10 videos en total, cada video tendrá una duración de 2 minutos.

# Descripción de las funciones

- Presione el botón  para cambiar de modo y navegue hasta el menú de ajustes.
- Presione el botón  para navegar por las opciones del menú hasta que esté en la opción "Grabadora de coche". Presione el botón  para activar o desactivar esta función.
- Presione el botón  para mover hacia la opción de "Intervalo de grabación", presione  para seleccionar el intervalo deseado.

Usted también podrá ajustarlo bajo el modo de video, manteniendo presionado el botón  para activar o desactivar la grabadora de coche.

En los ajustes generales, usted podrá activar la opción de "Activar ante un accidente" para proteger los videos y evitar que estos fueran reemplazados por los videos más recientes.

## Conexión de energía impermeable

En caso de seleccionar el modo de grabadora de coche, y que a su vez no desea que el equipo tenga problemas de batería, puede utilizar el cable de energía de 3,5mm que viene en la caja para conectar la cámara al sistema de alimentación del vehículo.

La cámara Ghost XL aunque esté conectado con el cable de energía seguirá manteniendo la propiedad de impermeabilidad.

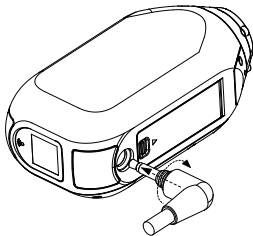

## **Modo grabación time-lapse**

Una vez activado este modo, la cámara Ghost XL grabará su viaje de forma comprimida, este modo se puede usar junto al modo de grabadora de coche, usted podrá ajustar el intervalo de captura de imagen para determinar la velocidad de grabación, por ejemplo si usted ha ajustado el intervalo sea de 1s, esto significará que la grabación se hará con una velocidad de 30 veces a la velocidad estándar, con la filmación de 1 hora, al final usted obtendrá un video comprimido de 120 segundos ( 2 minutos).

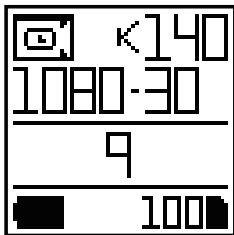

## Modo de video marcado

Esta función sirve para grabar un hecho ya ocurrido.



Una vez activado esta función, la cámara grabará constantemente sin guardarlo en la tarjeta de memoria, solo las partes que sean marcados serán grabados en la tarjeta de memoria.

Para que la función de video marcado se necesita una tarjeta de memoria microSD de 4 GB como mínimo y Clase 10 o versiones posteriores.

Nota: la función de video marcado no puede funcionar junto con el modo de grabación de coche, activando una función la otra se desactivará automáticamente.

## Modo Clon

Conecte dos o más cámaras Ghost de Drift, incluyendo Ghost XL, Ghost X, Ghost 4K, en la misma red, podrá interconectarlo, siga los siguientes pasos para entrar al modo Clon.

- En el menú de ajustes, mueva el cursor a la opción de "Modo Clon", luego presione el botón 
- Entre al menú del modo Clon, seleccione la opción "Máster", luego presione el botón  para aceptar, en este momento usted ha configurado la cámara principal.
- En la segunda cámara, repita los pasos anteriores, pero elija la opción "Slave", presione el botón  para aceptar, en este momento usted ha añadido una cámara como un equipo esclavo.
- En caso de haber muchas cámaras, repita el paso dos para configurar más cámaras como esclavo.
- Una vez finalizado el ajuste de todas las cámaras, estos por defecto de conectará bajo la misma red, en este momento cuando quiera empezar a grabar y detener la grabación, todas las cámaras iniciarán y detendrán la grabación en el mismo momento, cualquier ajuste que haga sobre el cámara maestro, estos ajustes también se reflejarán en las otras cámaras.

## **Modo disparo rápido**

Este modo se usa para la grabación en modo ahorro de energía. Una vez finalizado el ajuste de la cámara, y se apaga, al presionar el botón de encendido, la cámara Ghost XL iniciará la grabación automáticamente, presionando nuevamente el botón de encendido de equipo Ghost XL guardará la grabación y se apagará para ahorrar energía.

## **Tasa de codificación de video**

El usuario puede ajustar la codificación del video según su requerimiento, en el menú de ajustes está disponible Alto / Medio / Bajo, tres diferentes niveles, en donde Alto significa que las imágenes serán más claras, sin embargo, ocupará más espacio en la memoria.

## **Filtro**

Usted puede seleccionar el filtro adecuando dependiendo del ambiente de donde se encuentra, en el menú de ajustes usted podrá cambiar entre tres modos que son normal, color vivo y oscuro.



## Control remoto bidireccional (compatible con Ghost 4K y Ghost XL)

El control remoto bidireccional de Drift brinda una forma más sencillo y directo de controlar, puede llevarlo en su muñeca o fijarlo en el manubrio de la moto, el LED en el control remoto se mantiene sincronizado con el LED de la cámara, por eso puede saber el estado de la cámara según el color del LED. A través del control remoto, usted podrá realizar una serie de actividades como iniciar una grabación, detener una grabación, marcar un video, fotografías time-lapse, cambiar de modo, entre otras funcionalidades.

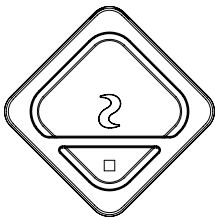

### Soporte

Puede instalar en cualquier sitio y en cualquier ángulo, el

soporte de Drift es una herramienta ideal para que usted pueda sacarse fotos y hacer grabaciones desde cualquier ángulo que usted pueda imaginar. Los soportes pueden ser utilizados en combinación con cualquier otro soporte Drift.

## **Soporte para manubrio**

El soporte para manubrios es un accesorio ideal para los ciclistas y motociclistas. Sirve para manubrios de entre 19 mm a 36 mm, se puede girar 180 grados o más, el presente modelo de soporte para manubrios puede hacer grabaciones desde cualquier ángulo.

## **Soporte de ventosa**

Este accesorio es ideal para que usted pueda instalar su Ghost XL en cualquier superficie libre de agujeros. Puede instalarse en el vidrio delantero de su coche, la ventosa está diseñada para que sea fácil de girar, de inclinar y girar la cámara en 360 grados.

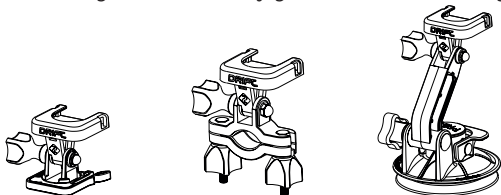

# Wi-Fi y Actualización del firmware 20

Sólo debe mantener apretado el botón  para abrir el Wi-Fi del Ghost XL, un icono de Wi-Fi de color verde aparecerá en la pantalla, significa que el Wi-Fi está disponible. Usted también podrá encender el Wi-Fi en el menú de ajustes de la cámara.

Descargue la aplicación "Drift Life APP" a su dispositivo móvil, utilice la aplicación para controlar y configurar la cámara, administrar los contenidos y activar la función de videos en vivo de la cámara.



Descargue del sitio oficial de Drift la última versión del firmware, copie el archivo "Ghost\_DC.bin" a la tarjeta SD formateada en la carpeta raíz. Al encender la cámara después de insertar la tarjeta SD, aparecerá en la pantalla "Actualizando Firmware". Después de instalar el firmware, la cámara se reiniciará dos veces.

## Conectar al ordenador

- 1.Utilice el cable de USB del paquete de accesorios para conectar su cámara, en la pantalla de la cámara aparecerá un ícono de USB.
- 2.La carpeta de la cámara se abrirá automáticamente, de lo contrario, abra la carpeta en "Mi ordenador".
- 3.El ordenador debe identificar la cámara como un disco extraíble, haga doble clic para abrir.
- 4.Abra la carpeta DCIM, allí podrá ver sus archivos.

## Conectar a una Mac

- 1.Utilice el cable de USB del paquete de accesorios para conectar su cámara, en la pantalla de la cámara aparecerá un ícono de USB.
- 2.La carpeta de la cámara se abrirá automáticamente, de lo contrario, utilice "Finder" para abrir la carpeta.
- 3.El ordenador debe identificar la cámara como un disco extraíble, haga doble clic para abrir.
- 4.Abra la carpeta DCIM, allí podrá ver sus archivos.

# Especificaciones técnicas de la cámara

1080P (1920 X 1080 16:9) @ 25, 30FPS, HDR Mode  
960P (1280 X 960 4:3) @ 25, 30FPS  
720P (1280 X 720 16:9) @ 25, 30, 48, 50, 60FPS  
WVGA (848 X 480 16:9) @ 25, 30,50, 60FPS

1080P (1920 X 1080 16:9) @ 25, 30FPS, Modo HDR  
960P (1280 X 960 4:3) @ 25, 30FPS  
720P (1280 X 720 16:9) @ 25, 30, 48, 50, 60FPS  
WVGA (848 X 480 16:9) @ 25, 30,50, 60FPS

Tipo de archivo .MP4 (H.264 Codec)  
Sensor: CMOS  
Ángulo de visión (Diagonal): 90 / 115 / 140°  
Alcance del foco del lente: mayor igual a 0,5 metros  
Ángulo de giro permitido del lente: 300 grados  
Formato de la fotografía: 4 / 8 / 12 MP  
EV: Automático, Manual  
Pantalla LCD: Matriz de puntos  
Micrófono: Interno  
Wi-Fi: Interno, 2,4G

## Especificaciones técnicas de la cámara

---

Bluetooth:	Interno, compatible con el control remoto Drift Ghost 4K
Tarjeta de memoria:	Micro SD / SDHC / SDXC, máximo 128 GB (debe comprarlo a parte)
Entrada:	Puerto USB, auricular 3,5mm
Conexión de datos:	Micro USB
Compatibilidad:	Windows XP o versiones posteriores / Mac OS 10.2 o versiones posteriores
Batería interna:	3000 mAh
Dimensiones:	47(ancho) * 92(largo) * 35(alto) mm
Peso:	127g

Le ringraziamo per aver acquistato la fotocamera Drift Ghost XL

### **Sostegno clientela**

Scaricare il completo manuale e consultare il nostro sito ufficiale, conoscere l'aggiornamento del firmware, il sostegno ai clienti e l'informazione nei riguardi di tutti i prodotti nostri.

<https://driftinnovation.com/>

Qualora ha qualche consiglio, opinione, non esitare a contattare la nostra squadra di sostegno clientela:

[support@driftinnovation.com](mailto:support@driftinnovation.com)

### **Clausola di garanzia**

Per maggiore informazione sulla garanzia, Le preghiamo di consultare:

<https://driftinnovation.com/warranty>

3 Imballo

4-5 Sulla fotocamera Sua | Impostazione iniziale

6 Rapida guida

7-11 Scelta modale e impostazione

12-17 Revisione funzioni

18 Navigazione accessori

19-20 Navigazione accessori | Wi-Fi ed aggiornamento firmware

21 Connettere la Sua fotocamera

22-23 Specifiche fotocamera



**A** Fotocamera Ghost XL

**B** Graffetta universale

**C** Adesivo curvato convesso

**D** Adesivo curvato concavo

**E** Cavo di adattamento

audio

**F** Cavo di ricarica

esterno

**G** Cavo dati USB

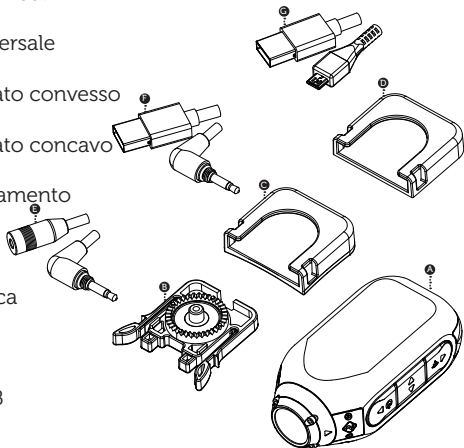

# Sulla fotocamera Sua

**A**  Pulsante posteriore (imposta e avvia Wi-Fi)

**B**  Pulsante centrale (Su e Giù)

**C**  Pulsante anteriore  
(Accende or riprende il video)

**D** Indicatore di stato

**E** Schermo dot-matrix

**F** Microfono

**G** Porta USB

**H** Sede per scheda TF

**I** Ingresso per microfono esterno/  
alimentazione esterna

**J** Coperchio impermeabile

**K** Obiettivo rotativo

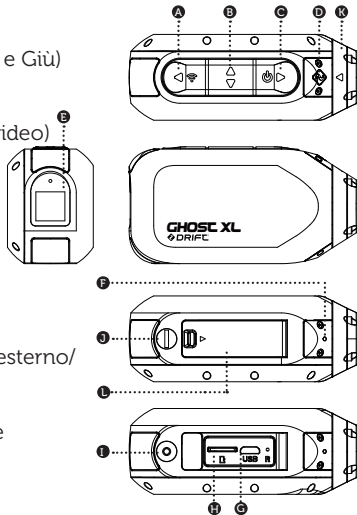

**L** Coperchio USB

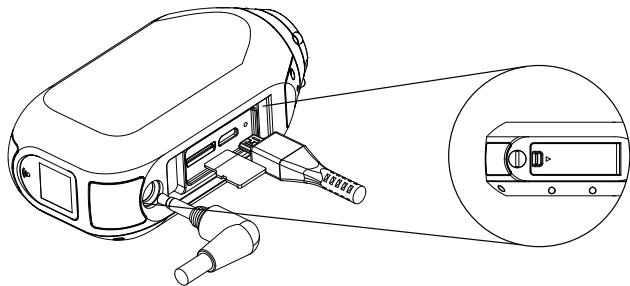

1. Aprire il coperchio USB.
2. Inserire la scheda Classe 10 o quella superiore microSD / HC / XC (che sostiene il massimo di 128 GB). Per favore formattarla dalla fotocamera prima dell'utilizzo iniziale.
3. Connettere la fotocamera al caricabatterie mediante il cavo USB; ricaricare per almeno 5 ore prima dell'iniziale utilizzo.
4. Chiudere il coperchio USB, assicurare il completo serraggio e utilizzare poi la Sua fotocamera.



## Accensione e spegnimento

- 1.Tenere premuto il pulsante  per 2s per accendere la fotocamera.
- 2.Lo schermo dot-matrix è avviato e visualizza l'immagine d'accensione.
- 3.La fotocamera può riprendere attualmente il video o scattare la foto.
- 4.La modalità fotocamera è visualizzata mediante il colore dell'indicatore o del LED dallo schermo dot-matrix. Nel frattempo, può giudicare tramite il simbolo di stato sinistro in alto sullo schermo dot-matrix.
- 5.Tenere premuto il pulsante  per 3s per spegnere la fotocamera.

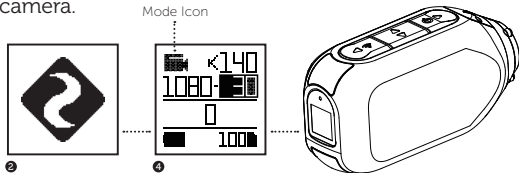



## Cambio modalità

Per cambiare l'attuale modalità fotocamera, premere sul pulsante  per il passaggio tra video, foto, scatto lasso temporale, scatto rapido e impostazione modale.

## **Impostazione modale**

Per modificare l'impostazione attuale della modalità, premere sul pulsante , il cursore si sposterà verso il basso e apparirà luminoso sulla voce del menù.

## **Modalità video**

(LED verde) Premere sul pulsante  per avviare la ripresa. La luce LED di stato e la controluce dello schermo dot-matrix lampeggeranno rosse in segno della ripresa. Premere nuovamente sul pulsante  per cessare la ripresa.

## **Impostazione del video**

Risoluzione

Fotogrammi

## **Modalità foto**

(LED giallo) Premendo sul pulsante , la fotocamera catturerà l'immagine. Ogni volta quando scatta la foto, la luce LED di stato e la controluce schermo dot-matrix lampeggeranno rosse per una volta.

## **Impostazione foto**

Risoluzione

## **Scatto lasso temporale**

(LED viola) Premere sul pulsante  per scattare a regime impostato una serie di foto. In questa sede, la luce LED di stato e la controluce

# Scelta modale e impostazione

dello schermo dot-matrix lampeggeranno rosse. Premere di nuovo su  per fermare lo scatto lasso temporale.

## **Impostazione modale scatto lasso temporale**

Risoluzione

Regime di scatto

## **Modalità di scatto rapido**

(LED verde turchese) Premendo sul pulsante  la fotocamera scatterà ad alto regime impostato un gruppo di foto. Per l'ottimo risultato, usare

la scheda Classe 10 o quella superiore TF.



## **Impostazione modale scatto rapido**

Risoluzione

Durata di scatto

Regime di scatto

## **Impostazione generale**

(LED rosso) Premere sul pulsante  per scorrere su tutte le voci menù, tenere premuto  per scorrere nel senso inverso, premere su  per impostare.

Modalità tachigrafica	ON/OFF
Intervallo di scatto tachigrafico	10s/30s/1min/2min/5min/10min
Innescoevento	ON/OFF
Modalitàmarcatura video	ON/OFF
Intervallo marcatura video	10s/30s/1min/2min/5min
Wi-Fi	ON/OFF
Bluetooth	ON/OFF
Accoppiamento telecomando	Si/No
Campo visivo	140/115/90
Esposizione	+ 2 / + 1/0 / -1 / -2
Autoscatto in fase	OFF/3s/5s/10s
Bit video	Alto/Medio/Basso
Filtro	Normale/Luminoso/Oscuro
ISO	Auto/ 100/200 /400/800
Sensibilità microfono	OFF/1/2/3/4/5
Volume clacson	OFF/ Basso/ Medio /Alto
Indicatore di stato	ON/OFF
Fotocamera OFF	Mai/ 2 min/ 5min/ 10min/ 20min
Documento THM	ON/OFF

Data

Filigrana tempo

ON/OFF

Scatto immediato

ON/OFF

Modalità clonazione

ON/OFF

Raggruppamento clonazione

0/1/2/3/4/5

Video lasso temporale

ON/OFF

Intervallo video lasso temporale

0,5s/1s/2s/5s/10s/30s

Lingua

EN/GE/FR/IT/ES/CN

Reset

ON/OFF

Formatta scheda memoria

ON/OFF

N. serie

Versione firmware



A secondo del Suo bisogno, connettere in ogni direzione dei 360° la graffetta universale alla fotocamera. Orientare la graffetta, poi girare con la mano il dado per fissaggio.

Far scorrere la graffetta nel supporto scelto per assicurare il fissaggio al posto. Le preghiamo di spingere la graffetta al posto e sentirà il suono "schiocco".

Ruotare l'obiettivo per regolare l'angolo di scatto, fare riferimento al simbolo triangolare sull'obiettivo per assicurare la perpendicolarità del simbolo rispetto al terreno, il Suo video sarà assicurato livellato.

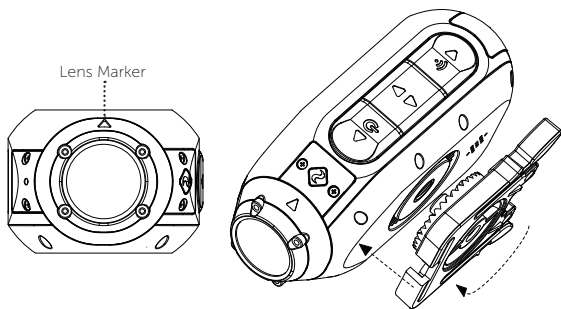

## Modalità tachigrafica



Come funziona la modalità tachigrafica?



Avviata la modalità tachigrafica, la Sua fotocamera Ghost XL entrerà nella modalità di ripresa ciclica. All'esaurimento della scheda di memoria, la fotocamera proseguirà quindi la ripresa e sovrascriverà l'iniziale video. Qualora avviene l'incidente ed è attivata preventivamente la funzione "Innesco evento", i video prima e dopo l'evento saranno ridenominati e protetti per evitare di essere sovrascritti da quelli ultimi.

Nella modalità tachigrafica, si connette solitamente la fotocamera al sistema d'alimentazione elettrica del motociclo o auto mediante il cavo d'alimentazione esterno. Al momento d'avvio del motociclo o auto, la fotocamera rileverà l'alimentazione, si avvierà e comincerà la ripresa ciclica. Al momento di spegnimento del motociclo o auto, l'alimentazione è spenta, la fotocamera salverà l'ultimo documento e si spegnerà immediatamente.

Nella modalità tachigrafica, Ghost XL esegue la ripresa a strappi con l'intervallo preimpostato. Se Lei sceglie l'intervallo di 2 min e registra per 20 minuti, otterrà 10 video in tutto, ognuno dura per 2 minuti.

-Premere su  per cambiare la modalità e andare al menù d'impostazione.

-Premere su  per scorrere sul menù, affinché il cursore si posizioni all'opzione "Tachigrafia". Premere su  per accendere e spegnere la funzione di cambio.

-Premere su  per scorrere all'opzione "intervallo tachigrafia" sul menù, premere su  per scegliere la durata d'intervallo.

Dalla modalità video, può anche tenere premuto  per aprire o chiudere rapidamente la modalità tachigrafica.

Dall'impostazione generale, può aprire o chiudere il menù "Innesco evento", perché il video dell'incidente non sia eliminato a caso.

## Connessione elettrica esterna impermeabile

Nella modalità tachigrafica, qualora non spera di preoccuparsi dell'esaurimento carico, può usare il cavo d'alimentazione esterna 3,5 mm per connettere la fotocamera all'alimentazione del motociclo o auto, Ghost XL rimane ancora impermeabile quando connessa con il cavo d'alimentazione esterna.

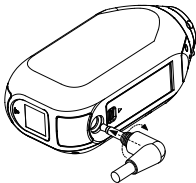

## Modalità scatto lasso temporale

Avviata questa modalità, Ghost XL registrerà in maniera accelerata il Suo viaggio. Tale modalità si può combinare con quella tachigrafica. Lei può impostare l'intervallo del video lasso temporale per determinare l'accelerazione. L'intervallo di 1s significa il regime di ripresa accelerato di 30 volte. La continua ripresa di 1 ora Le regalerà un video breve di 120 secondi (2 minuti).

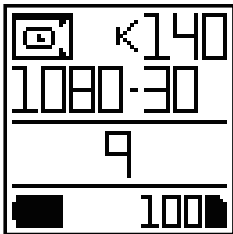

## Modalità marcatura video

Tale modalità serve per scattare un evento avvenuto.

Avviata la modalità, la fotocamera proseguirà la ripresa senza salvare il video nella scheda di memoria. Solo i piani importanti

marcati possono essere salvati.

In tale modalità, qualora Lei sceglie l'intervallo di 30 secondi e preme su  Ghost XL combinerà i due periodi di 30 secondi prima e dopo la pressione sul pulsante e genererà un video di 1 minuto.



La funzione di marcatura video richiede la scheda micro SD di Classe 10, che consente il normale funzionamento dello spazio disponibile 4GB.

Suggerimento: le funzioni di marcatura video e tachigrafia non funzionano contestualmente, quando una è avviata, l'altra si chiuderà.

## **Modalità clonazione**

Qualora connette due o più fotocamere Drift Ghost, incluse Ghost XL, Ghost X, Ghost 4K alla stessa WiFi e ne avvia l'interazione, deve impostare la modalità di clonazione come seguente:

-Spostare il cursore all'opzione "Modalità clonazione" dal menù d'impostazione, poi premere su  per scegliere.

- Accendere al menù della modalità clonazione, scegliere "Master", poi premere su  per confermare, impostando la fotocamera ospitante al tale punto.
- Ripetere la suddetta operazione sulla seconda fotocamera, scegliere l'opzione "Slave" nella modalità clonazione, premere su  per confermare, impostando la fotocamera annessa a tale punto.
- In caso di più fotocamere, ripetere il passo II per impostare più fotocamere annesse.
- Al termine dell'impostazione, tutte le fotocamere si conetteranno alla stessa Wifi predefinita. Quando la fotocamera ospitante avvia o cessa la ripresa, tutte quelle annesse si comporteranno ugualmente nello stesso tempo. Ogni impostazione della fotocamera ospitante cambierà quelle delle fotocamere annesse.

## **Modalità di scatto immediato**

Tale modalità serve per la ripresa a risparmio del carico.

Al termine dell'impostazione e nello stato spento, con la pressione sul pulsante d'accensione, Ghost XL si avvierà e

comincerà la ripresa. Con la nuova pressione sul pulsante, Ghost XL salverà il contenuto registrato e si spegnerà immediatamente per risparmiare il carico della batteria.

## **Bit video**

In funzione del bit di ripresa necessario, l'utente può scegliere Alto/Medio/ Basso dal menù d'impostazione. Tanta alta è la risoluzione del video a grandi bit, tanto spazio di memoria il documento occuperà.

## **Filtro**

Può scegliere l'adeguato effetto di filtro in funzione dell'illuminazione ambientale. Il menù d'impostazione include le tre modalità di Normale/Luminoso/Oscuro.

## Telecomando bidirezionale (compatibile con Ghost 4K e Ghost XL)

Il telecomando bidirezionale di Drift fornire l'esperienza di comando conveniente e intuitivo. Può essere indossato sul polso con il cinturino, o fissato sul manubrio del motociclo, la luce LED del telecomando è in sincronia con lo stato della fotocamera, quindi Lei può giudicare il funzionamento della fotocamera tramite il colore LED del telecomando. Tramite il telecomando, può avviare con un pulsante multiple funzioni quale scatto, fermata, scatto marcatura video, scatto ritardato, scatto rapido, cambio modalità ecc.



## Supporto fulcro

Essendo quasi montabile a qualsiasi angolo e qualsiasi luogo, il



supporto Drift è l'ideale strumento di catturare il momento per Lei, può essere combinato con ogni altro supporto Drift.

## Supporto manubrio

A dispetto della Sua richiesta, il supporto manubrio Drift è il perfetto accessori per l'autista. Il modello di supporto manubrio è adatto agli manubri tra 19 e 36 mm, può ruotare di oltre 180°, Le consente di riprendere il video a quasi ogni angolo.

## Supporto ventosa

Installare il Suo accessorio ideale della fotocamera Ghost XL su qualsiasi piano senza foro. Può essere utilizzato sul parabrezza o sulla carrozzeria, il design di ventosa facilita la sterzata, l'inclinazione o la rotazione a 360° della fotocamera.

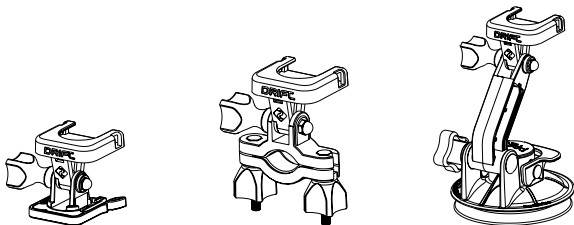

## 20 Wi-Fi ed aggiornamento firmware

---

Con la pressione su , può attivare la Wi-Fi di Ghost XL, mentre l'indicatore Wi-Fi verde visualizzerà la disponibilità della Wi-Fi. Può inoltre attivare Wi-Fi dal menù d'impostazione fotocamera. Scaricare l'app Drift Life al Suo dispositivo monile, utilizzarlo per controllare e impostare la fotocamera, ne gestire il contenuto nonché l'attivazione della funzione di trasmissione diretta video della fotocamera.



### Aggiornamento Firmware

Scaricare l'ultimo Firmware dal sito di Drift, copiare il documento Ghost\_DC.bin all'indice radica della scheda SD già formattata. Inserire la scheda SD nella fotocamera, accendere l'alimentazione. Nel montare il firmware, lo schermo visualizza "Firmware in corso d'aggiornamento". Al termine dell'installazione, la fotocamera si riavvia per due volte.

## **Connessione con il computer**

1. Connettere la Sua fotocamera con il cavo USB nel pacchetto accessori, lo schermo presenterà l'icona USB.
2. La cartella della fotocamera spunterà. In caso di assenza, aprire tale cartella da Mio computer.
3. La fotocamera viene identificata come disco rigido mobile, fare il doppio clic per aprire.
4. Aprire la cartella DCIM per vedere i Suoi documenti.

## **Connessione con il computer Mac**

1. Connettere la Sua fotocamera con il cavo USB nel pacchetto accessori, lo schermo presenterà l'icona USB.
2. La cartella della fotocamera spunterà. In caso d'assenza, utilizzare la funzione di cerca e aprirla.
3. La fotocamera viene identificata come disco rigido mobile, fare il doppio clic per aprire.
4. Aprire la cartella DCIM per vedere i Suoi documenti.

# Specifiche fotocamera

---

1080P (1920 X 1080 16:9)	@ 25, 30FPS, Modalità HDR
960P (1280 X 960 4:3)	@ 25, 30FPS
720P (1280 X 720 16:9)	@ 25, 30, 48, 50, 60FPS
WVGA (848 X 480 16:9)	@ 25, 30, 50, 60FPS
Formato documento	.MP4 (H.264 Codec)
Sensore: CMOS	
Campo visivo(diagonale):	90 / 115 / 140°
Gamma di messa a fuoco dell'obiettivo:	Da 0,5 m all'infinito
Gamma rotabile obiettivo:	300 °
Formato foto:	4 / 8 / 12 MP
Esposizione MAN, AUTO	
Schermo LCD Schermo dot-matrix	
Microfono:	interno
Wi-Fi:	Interna, 2, 4 G
Bluetooth:	interno, compatibile con il telecomando Drift Ghost 4K
Scheda di memoria:	Micro SD, SDHC, SDXC, sostiene il massimodi 128 GB (da acquistare ulteriormente)
Ingresso:	Porta USB, foro audio 3,5 mm multifunzione

# Specifiche fotocamera

Connessione dati:	Micro USB
Compatibile con:	Windows XP o superiore / Mac OS 10.2 o superiore
Batteria interna:	3000 mAh
Dimensione:	47(W)* 92(L)*35(H) mm
Peso:	127g

感谢您购买 Drift Ghost XL 相机

## 客户支持

下载完整的手册并查看我们的官方网站，了解固件更新，客户支持和我们所有产品的信息。

<https://driftinnovation.com/>

如果你有任何建议，意见，请联系我们的客户支持团队：

[support@driftinnovation.com](mailto:support@driftinnovation.com)

## 保修条款

有关保修的更多信息，请参阅：

<https://driftinnovation.com/warranty>

- 3-4 包装内容 | 关于你的相机
- 5-6 初始设置 | 快速指南
- 7-9 模式选择和设置
- 10 安装相机
- 11-15 功能纵览
- 16-18 配件导航
- 19-20 相机规格
- 21-22 声明
- 23 关注我们

A Ghost XL 相机

B 通用夹

C 弧面贴

D 平面贴

E 音频转接线

F 外置电源充电线

G USB 数据线

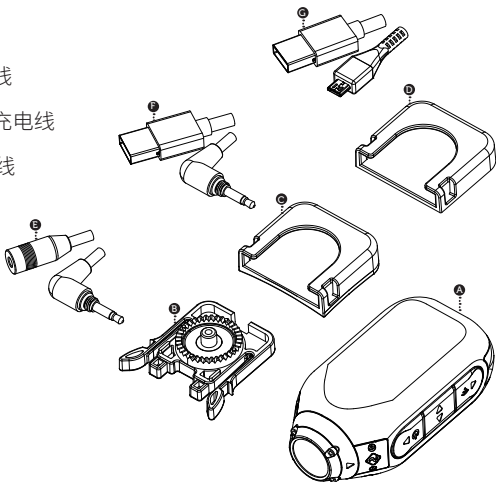



# 关于你的相机

A  后按键 (设置和启动 Wi-Fi)

B  中按键 (上下选择)

C  前按键 (开机或者录像)

D 状态指示灯

E 点阵屏

F 麦克风

G USB 端口

H TF 卡插槽

I 外部麦克风 / 外部电源输入口

J 防水盖

K 旋转镜头

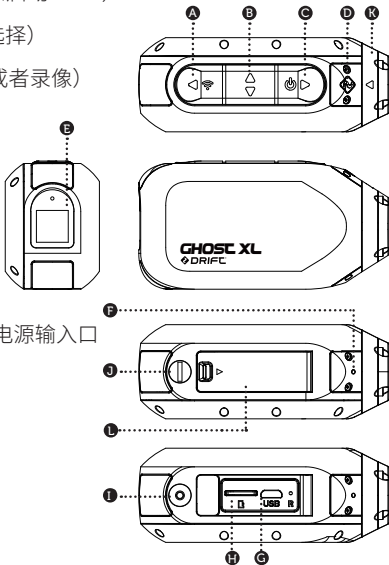

L USB 仓门

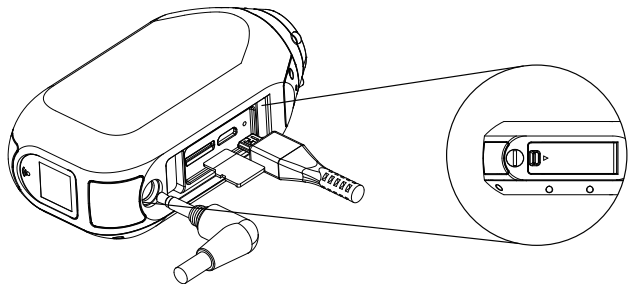

1. 打开 USB 仓门。
2. 插入 Class 10 或更高级别的 microSD / HC / XC 卡（最大支持 128GB），第一次使用前请在相机上格式化。
3. 通过 USB 线连接相机到充电器上，首次使用时请充电至少 5 小时。
4. 合上 USB 仓门，确保锁扣锁到位，现在可以使用您的相机了。



## 开关机

1. 长按  按键 2s，开启相机。
2. 点阵屏启动，显示开机画面。
3. 相机现在可以录制视频或拍照。
4. 相机模式通过指示灯或者点阵屏的 LED 颜色显示，同时你也可以从点阵屏左上角的状态符号上判断。
5. 长按  键 3s，关闭相机

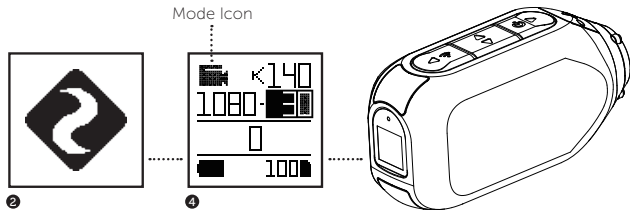



## 模式切换

要更改当前的相机模式，请按  按键，可以在视频，照片，时移拍摄，快速拍摄和设置模式之间切换。

## 设置模式

要更改当前模式的设置，请按  按键，光标将会向下移动高亮在菜单项上。

## 视频模式

（绿色 LED）按  按钮开始录制。状态 LED 灯，以及点阵屏背光灯将闪烁红色表示录制。再次按  按钮停止录制。

## 视频设置

分辨率  
帧率



## 照片模式

（黄色 LED）按下  按钮时，相机将捕捉静止图像，每次拍摄照片时，状态 LED 灯，以及点阵屏背光灯将闪烁红色一次。

## 照片设置

分辨率

## 时移拍摄

（紫色 LED）按  按钮以设定的速率拍摄一系列图片，拍摄图片时，状态 LED 灯，以及点阵屏背光灯将闪烁红色。再次按  按钮，停止时移模式拍摄。

## 时移模式设置

分辨率  
拍摄速率

## 快速拍摄模式

（青色 LED）当按下  按钮时，相机将按照设置高速拍下一组图片，为达到最佳效果，请使用 Class 10 或以上的 TF 卡。



## 快速拍摄模式设置

分辨率

拍摄时间

拍摄速度

## 常规设置

(蓝色 LED) 按  按键滚动所有的菜单项，长按  按键可以反向滚动菜单项，按  按键进行设置。

车载记录仪模式 开 / 关

车载记录仪拍摄间隔 10S/30S/1MIN/2MIN/5MIN/10MIN

事件触发 开 / 关

视频标记模式 开 / 关

视频标记间隔 10S/30S/1MIN/2MIN/5MIN

Wi-Fi 开 / 关

蓝牙 开 / 关

遥控器配对 已配对 / 未配对

视场角 140/115/90

曝光 +2/+1/0/-1/-2

自拍定时 关 / 3 秒 / 5 秒 / 10 秒

视频码率	高 / 中 / 低
滤镜	正常 / 生动 / 低光
ISO	自动 / 100/200/400/800
麦克风灵敏度	关 / 1/2/3/4/5
喇叭音量	关 / 低 / 中 / 高
状态指示灯	开 / 关
相机关闭	永不 / 2S/5S/10S/20S
THM 文件	开 / 关
日期	
时间水印	开 / 关
即时拍摄	开 / 关
克隆模式	开 / 关
克隆分组	0/1/2/3/4/5
视频时移	开 / 关
视频时移间隔	0.5S/1S/2S/5S/10S/30S
语言	EN/GE/FR/IT/ES/CN
重置设置	开 / 关
格式化存储卡	开 / 关
序列号	
固件版本	

## 安装相机

按照您的需要，将通用夹按任意 360 度方向连接到相机，首先将通用夹放在理想的方向，然后用手转动螺母进行固定。

将通用夹滑入您选择的支架，确保其固定到位，\* 请推动通用夹到位，应该能听到“咔”的声音

旋转镜头以调整拍摄角度，使用镜头上的三角形标记作为参考，确保标记与地面垂直，这样您的视频将可以确保是水平的。

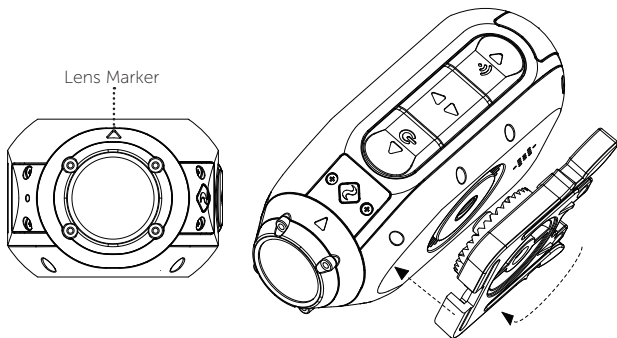





## 行车记录仪模式

行车记录仪模式是如何工作的？

一旦启动行车记录仪模式，您的 Ghost XL 相机将进入循环录制模式，这意味着当存储卡满的时候，相机将继续录制并覆盖最早的视频内容，当事故发生且“事件触发”功能已预先启动，事故发生的前后视频将被更换名称并保护，以避免被新的文件所覆盖。

使用行车记录仪模式时，通常将相机通过外置电源供电线与摩托车或汽车的供电系统连接，当摩托车或者汽车发动，相机检测到供电后会自动启动并开始循环拍摄，当摩托车或汽车熄火后，供电断开，相机将把最后一个文件保存后立刻自动关闭。

Ghost XL 在行车记录仪模式下是按照预设的时间间隔进行分段拍摄的，如果你选择了 2 分钟的间隔并且录制了 20 分钟，你将一共获得 10 个视频，每个视频时长为 2 分钟。

- 按  按钮切换模式并导航到设置菜单。
- 按  按钮在菜单中滚动，直到光标定位在“行车记录仪”选项。  
按  按钮切换功能的开和关。
- 按  按钮滚动到菜单中的“行车记录仪间隔”选项，按  按钮选择间隔时长。

您也可以在视频模式下，长按  按钮快捷启动或关闭行车记录仪



模式。

在通用设置中，您可以打开或关闭“事件触发”菜单，用于保护事故发生时的视频不被意外擦除。

## 防水外置电源连接

如果使用行车记录仪模式，且您又不希望担心电池耗尽的问题，可以使用附带的 3.5mm 外置电源充电线将相机连接到摩托车或者汽车的电源上，Ghost XL 连接外置电源线时仍然可以做到防水功能。

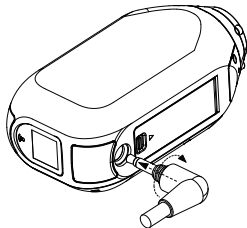

## 视频时移模式

这个模式被启动后，Ghost XL 将用快进的模式拍摄您的旅程，这个模式可以和行车记录仪模式配合使用，您可以通过设置时移视频间隔来决定快进的速度，间隔设置为 1s，即以快进 30 倍的速度录制

视频，1小时的连续拍摄，您将最终获得 120 秒（2 分钟）的浓缩视频。

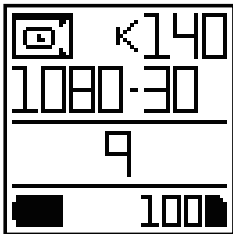

### 视频标记模式

此功能用于拍摄一段已经发生的事情。

一旦启动此功能，相机将持续录影但并不保存视频到存储卡上，只有重要的镜头被标记后才会被保存。

在这种模式下，如果用户选择了 30s 的时间间隔，当用户按下  按钮，Ghost XL 将记录按键动作之前和未来的 30s 内容并生成一个 1 分钟的视频。

视频标记功能需要 10 级 micro SD 卡，4GB 可用空间才能正常运行。

提示：视频标记功能和行车记录仪功能是不能同时工作的，启动一个功能，另一个将会自动被关闭。

## 克隆模式

将两个或多个 Drift 的 Ghost 相机，包括 Ghost XL，Ghost X，Ghost 4K 无线连接到一个网络下，并实现多机联动，设置克隆模式的方法如下。

- 在设置菜单中移动光标到的“克隆模式”选项，然后按 按钮进行选择。
- 进入克隆模式菜单，选择“Master”选项，然后按下 按钮确认，此时主控相机已经设置完成。
- 在第二台摄像机上重复上述操作，在克隆模式下选择“Slave”选项，按下 确认，此时一台附属相机已经设置完成。
- 如果有多台相机，重复步骤二完成更多的附属相机设置。
- 所有相机设置完成后，它们将默认自动连接在一个网络下，此时在控制相机上启动拍摄或停止，所有附属相机将同步拍摄或停止，在控制相机上进行任何设置更改，所有附属相机将自动跟随更改。

## 即时拍摄模式

此模式用于节电模式的拍摄。

当设置完成并进入关机状态，在按下开机键后，Ghost XL 会立即启动并开始拍摄，当再次按下开机键后，Ghost XL 会保存拍摄的内容并立即关机以节省电池电能。

## 视频码率

用户可以根据需要选择拍摄码率，设置菜单中有高 / 中 / 低三种码率设置，大码率视频清晰度更高，但是文件占用的存储空间也越大。

## 滤镜

您可以根据环境的光照情况选择合适的滤镜效果，设置菜单中包括正常 / 鲜艳 / 低光三种模式。

双向遥控器（兼容 Ghost 4K 和 Ghost XL）

Drift 的双向遥控器提供方便直观的遥控体验，它可以通过腕带戴在手上，或者固定在摩托车把手上，遥控器上的 LED 灯和相机的状态保持同步，所以您可以通过遥控器上的 LED 颜色判断相机的工作情况。通过遥控器，您可以一键启动包括拍摄，停止，视频标记拍摄，延时拍摄，高速拍摄，模式切换等多种功能。

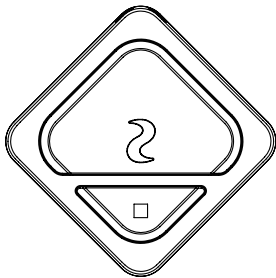

### 机车旋转安装支架

几乎可按任意角度在任何地点安装，Drift 支架是您在任何可以想象出的角度拍摄某个瞬间的理想工具，它可以和其他的任何 Drift 支架组合使用。

### 自行车安装支架

无论您的要求如何，Drift 车把支架都是骑手的完美配件。适配 19mm 到 36mm 之间的车把，可旋转 180 度以上，本款车把支架几乎可以让您在任何角度进行摄像。

### 吸盘支架

在任何无孔平面安装您 Ghost XL 相机的理想配件。可在挡风玻璃或车体上使用，吸盘设计便于转向、倾斜或进行相机 360° 旋转。

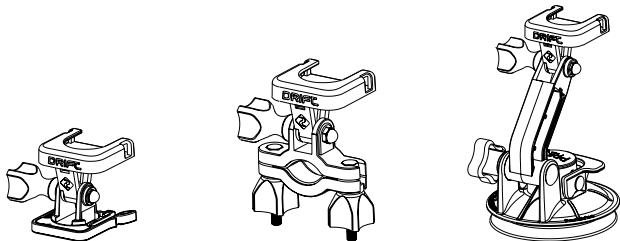

## Wi-Fi 和固件升级

只需按住  键即可打开 Ghost XL 的 Wi-Fi，绿色的 Wi-Fi 指示灯显示 Wi-Fi 可使用。也可从相机设置菜单中打开 Wi-Fi。

下载 Drift Life APP 到您的移动设备上，使用 App 控制和设置相机，管理相机内容，以及启动相机的视频直播功能等。



## 固件升级

从 Drift 网站下载最新的固件，复制 Ghost\_XL.bin 文件到已格式化的 SD 卡根目录下。在相机上插入 SD 卡，打开电源，固件安装时，相机屏幕会显示“固件更新中”。安装完成后，相机会自动重启两次。

## 连接到电脑

1. 使用配件包里的 USB 线连接您的相机，相机屏幕会显示 USB 图标。
2. 相机的文件夹会自动弹出，如没有，请从我的电脑处打开该文件夹。
3. 相机应被识别为可移动硬盘，双击打开。
4. 打开 DCIM 文件夹可看到您的文件。

## 连接到苹果电脑

1. 使用配件包里的 USB 线连接您的相机，相机屏幕会显示 USB 图标。
2. 相机的文件夹会自动弹出，如没有该文件夹，使用发现功能打开它。
3. 相机应被识别为可移动硬盘，双击打开。
4. 打开 DCIM 文件夹可看到您的文件。

## 相机规格

1080P (1920 X 1080 16:9)	@ 25, 30FPS, HDR Mode
960P (1280 X 960 4:3)	@ 25, 30FPS
720P (1280 X 720 16:9)	@ 25, 30, 48, 50, 60FPS
WVGA (848 X 480 16:9)	@ 25, 30,50, 60FPS

文件格式	.MP4 (H.264 Codec)
传感器：	CMOS



视场角（对角线）：	90°/115°/140°
镜头对焦范围：	0.5 米到无穷远
镜头可旋转范围：	300 度
照片格式：	4/8/12 MP
曝光：	自动、手动
LCD 屏幕：	点阵屏
麦克风：	内置
Wi-Fi:	内置，2.4G
蓝牙：	内置，兼容 Drift Ghost 4K 遥控器
存储卡：	Micro SD, SDHC, SDXC， 最大支持 128 GB（需另外购买）
输入：	USB 口，多功能 3.5mm 音频孔
数据连接：	Micro USB
兼容：	Windows XP 或以上 / Mac OS 10.2 或以上
内置电池：	3000 毫安时
尺寸：	47(宽) × 92(长) × 35(高) mm
重量：	127g

## FCC/CE 认证信息

本产品符合 FCC( 美国联邦通信委员会 ) 认证规定第 15 节条款。

操作遵守下列两个条件：

- (1) 本产品不可造成有害干扰，且
- (2) 本产品须接受收到的包括可能引起非正常操作的干扰。

## 警告

未由遵守认证规定的责任方明确批准的情况下，进行对本节的修改或修订可造成用户无权操作本设备。根据 FCC 认证规定第 15 节条款，本设备按照 B 类数码产品要求进行了测试，符合该类产品要求限制条件。

这些限制条件的设计为住宅安装进行了针对有害干扰的合理保护。本设备产生、使用、并可辐射无线电能，如没有按照指南安装和使用，会引起对无限通讯的有害干扰。但是，并不保证在特定的安装情形下干扰不会发生。如果确定是由开关本设备电源引起的对收音机或电视机信号接收的有害干扰，用户可以试使用下列的一个或多个措施更正干扰：调整接收天线的方向和位置增大本设备和接收设备之间的距离。将本设备连入与接收设备所连接的电路不同的电路出口。向经销商或有经验的无线电 / 电视机技师请求帮助。

本产品符合加拿大工业许可证 - 豁免 RSS（无线电）标准。  
操作符合下列两个条件：

- （1）本产品不可造成有害干扰，且
- （2）本产品须接受收到的包括可能引起非正常操作的干扰。

[B] 类数码产品符合加拿大 ICES-003 标准。  
[B] 类数码产品符合加拿大 NMB-003 标准。

本产品符合加拿大工业许可证 - 豁免 RSS（无线电）标准。

## FCC 辐射曝光限制条件

本设备符合 FCC 为不受控制的环境规定的辐射曝光限制条件。  
本设备应在辐射体和您身体至少 20 厘米距离处进行安装和操作。  
本发射器不得与其他天线或发射器协同操作。

## 摩托车声明

在骑行时操作相机可能导致撞车，造成您或他人严重受伤或死亡。

- 注意留心路况
- 避免长时间看着相机
- 调整相机前将车辆停在安全的地点

## 关注我们

扫一扫获取最新的固件和 App



扫一扫关注相机更多玩法

